

Внешний вид

1

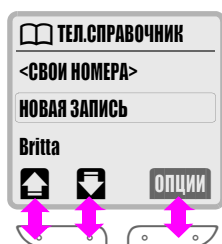

Дисплейные клавиши

Информация о текущих функциях клавиш выводится на дисплей над ними в виде символа или текста. В некоторых случаях дисплейные клавиши можно нажимать с левого или правого края для вызова различных функций.

В режиме готовности дисплейные клавиши служат для вывода имен из списка «быстрого набора» и доступа к меню или для использования специальных услуг, напр., услуги SIM.

2 Безопасность Введение

Существуют ограничения на использование средств радиосвязи вблизи электронного оборудования:



Не включайте мобильные телефоны в самолетах.



Не включайте мобильные телефоны вблизи автозаправочных станций, топливозаправочных станций, химических предприятий, мест проведения взрывных работ.



Не включайте мобильные телефоны в больницах или вблизи от медицинского оборудования, напр., кардиостимуляторов, слуховых аппаратов.



На близком расстоянии телефон может создавать помехи для телевизоров, радиоприемников и ПК.



Не направляйте активный инфракрасный интерфейс на глаза.



Управляя автомобилем, не держите телефон в руке ("Автомобильные принадлежности", стр. 67).



Не разбирайте телефон и аккумулятор.

Внимание:



Используйте только рекомендованные аккумуляторы и зарядные устройства. Использование других аккумуляторов и зарядных устройств может привести к порче телефона.



Использованные аккумуляторы подлежат утилизации в соответствии с действующим законодательством.



Просьба использовать только оригинальные принадлежности фирмы Siemens, иначе возможно повреждение телефона.

Используемые обозначения:

В инструкции встречаются следующие обозначения, поясняющие использование телефона:



Ввод цифр или букв.



Дисплейная клавиша для вызова указанной над ней функции.



Нажмите дисплейную клавишу с указанной стороны.



Изображение функции дисплейной клавиши.



Функция зависит от оператора сети, для ее использования может потребоваться дополнительная регистрация.

Управление с помощью меню

Меню служит для доступа к функциям телефона, службам сети и индивидуальным настройкам.

Главное меню (см. также стр. 22)

Для вызова главного меню нужно нажать правую дисплейную клавишу, когда телефон находится в режиме готовности.



Нажмите.

Подменю

В других ситуациях, например, если открыт телефонный справочник, могут появляться соответствующие функции или дополнительное меню:



или Нажмите.

Возврат



Если нажать и отпустить эту клавишу, вы всегда возвращаетесь на один уровень меню назад.

Содержание

3

Внешний вид	1	Запись речи	21
Подготовка к работе	5	Запись	21
1. Установка карточки SIM	5	Воспроизведение	21
2. Зарядка аккумулятора	6	Пауза при записи	21
3. Включение телефона	6	О главном меню	22
4. Экстренный вызов (SOS)	6	Главное меню	22
4. Ввод PIN-кода	7	ОБЪЕМ МЕНЮ	22
Исходящие вызовы	8	УСЛУГИ SIM (тйөөү)	22
Набор номера	8	БЮРО/ОТДЫХ	23
Завершение соединения	8	ИНТЕРНЕТ	23
Если „занято“	9	КАЛЕНДАРЬ	25
Повторный набор	9	ВСТРЕЧИ	26
Входящие вызовы	10	КАЛЬКУЛЯТОР	27
Прием вызова	10	ПЕРЕСЧ.КУРСА	28
Завершение разговора	10	ВИЗИТКА	29
Отказ от приема вызова	10	ИГРЫ	30
Выключение вызывного сигнала	10	ХРОНОМЕТР	31
ТЕЛ.СПРАВОЧНИК	11	СООБЩЕНИЯ	32
Новая запись	11	Чтение новых сообщений	32
Вызовы	12	Составление нового сообщения	33
VIP-СПРАВОЧНИК	12	Ввод текста „Т9“	34
<СВОИ НОМЕРА>	12	ВХОДЯЩИЕ / ИСХОДЯЩИЕ	36
НОВАЯ ЗАПИСЬ	12	Передача визитной карточки	37
Меню телефонного справочника	13	Настройка	37
Сохранение тональной последовательности	15	РЕЧЕВ.СООБЩ.	38
Быстрый выбор	16	Информационные службы	40
Дисплейная клавиша	16	ПРОТОКОЛЫ	42
Номера сокращенного набора	17	НЕОТВЕЧЕННЫЕ ВЫЗОВЫ	42
Сокращенный вызов меню	17	ПРИНЯТЫЕ ВЫЗОВЫ	42
Во время разговора	18	НАБРАННЫЕ НОМЕРА	42
Второй вызов	18	УПУЩЕННЫЕ НАПОМИНАН.	42
Прослушивание записи	18	РСЦЙЛ	43
Записная книжка	18	АУДИО	44
Конференц-связь/попеременный разговор по двум линиям	19	НАСТРОЙКА ЗВОНКА	44
Меню во время разговора	20	ГРОМКОСТЬ	44
		МЕЛОДИЯ	44
		ВИБРОСИГНАЛ	44
		ФИЛЬТР	44
		СЕРВ. СИГНАЛЫ	45
		ЗАПИСЬ МЕЛОДИИ	45

ВРЕМ/ПЛАТА	46
ПЛАТА	46
НАСТРОЙКА ТАРИФИКАЦ.....	46
ПЕРЕАДРЕС	47
ПЕРЕАДРЕС.....	47
ПРОВ.СОСТ.	48
УДАЛИТЬ ВСЕ.....	48
Восстановление переадресации	48
Изменение абонентского номера.....	48
НАСТРОЙКИ	49
ОБЪЕМ МЕНЮ.....	49
ТЕЛЕФОН	49
ОГРАНИЧЕНИЯ	51
СЕТЬ	52
ПРИ ВЫЗОВЕ.....	55
ФАКС/ДАнные	56
ЧАСЫ	57
В АВТОМОБИЛЕ	57
БКПХУФЙКБ	57
Факс/данные	58
Дисплейные символы	59
Советы по использованию телефона	60
Сервисная служба Siemens ...	61
Устранение неисправностей .	62
Технические характеристики/ уход	65
Допуск к эксплуатации	65
Технические характеристики	65
Советы по уходу	65
Принадлежности	66
Автомобильные принадлежности	67
Алфавитный указатель	68

Подготовка к работе

5

1. Установка карточки SIM

У оператора сети вы получите карточку SIM, на которой сохранены все важные данные вашего подключения к сети.

Если размер карточки SIM соответствует формату кредитной карточки, то вам следует отделить меньшую часть.

Перед извлечением аккумулятора выключите телефон!

- Освободите фиксатор (1) и снимите (2) крышку отделения для аккумулятора.

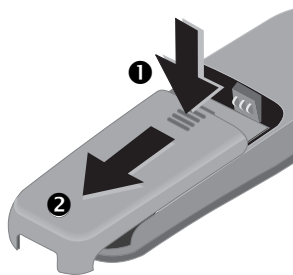

- Выньте держатель карточки SIM (3) и поверните его в направлении стрелки (4).

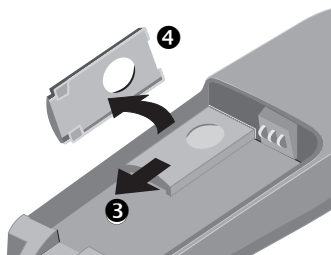

- Установите карточку SIM в держатель (5). Обратите внимание на правильное положение срезанного угла карточки и контактной поверхности.

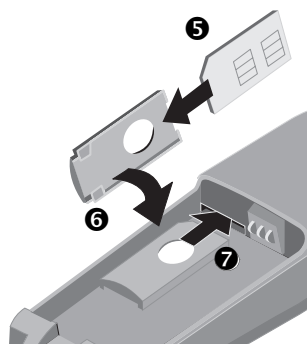

- Поворачивайте держатель карточки SIM, пока карточка SIM не будет смотреть на телефон (6).
- Вставьте держатель карточки SIM в телефон, вы должны услышать щелчок (7).
- Установите в телефон аккумулятор (см. нижнюю картинку) и закройте крышку.

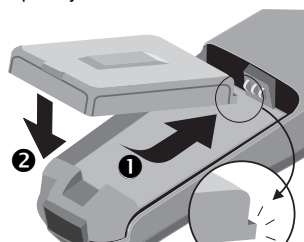

Вы не можете использовать старые карточки SIM (на 5 вольт). Обратитесь к оператору сети.

2. Зарядка аккумулятора

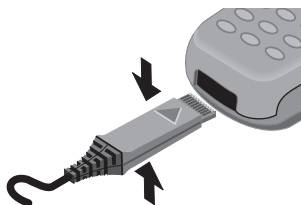

Ваш новый литий-ионный аккумулятор заряжен не полностью:

- Вставьте шнур зарядного устройства в гнездо в нижней части телефона.



- Вставьте зарядное устройство в розетку электросети (убедитесь, что не превышено напряжение, указанное на зарядном устройстве).

Зарядное устройство нагревается при длительном использовании. Это обычное явление, не представляющее опасности.



-  Во время зарядки.
-  Окончание зарядки.

Время зарядки

Полная зарядка осуществляется за 2 часа.

Из-за колебаний напряжения в сети питания время зарядки может отличаться.

Время работы

-  Полностью заряженный аккумулятор обеспечивает до 220 часов работы в режиме готовности или 6 часов разговора.
-  Индикация состояния зарядки.
-  Когда аккумулятор почти разряжен, звучит предупредительный сигнал.

Выше указаны ориентировочные значения времени. Время работы телефона зависит от того, как вы его используете.

Телефонная связь

Телефоном можно пользоваться во время зарядки.

3. Включение телефона



Для включения и выключения **удерживайте** клавишу нажатой.

Экстренный вызов (SOS)

Нажав дисплейную клавишу **SOS** вы можете осуществить экстренный вызов в любой сети, даже без карточки SIM и ввода PIN-кода.

Пожалуйста, используйте эту функцию **только** в экстренных ситуациях.

Подготовка к работе

7

4. Ввод PIN-кода

Для предотвращения несанкционированного использования Ваша карточка SIM снабжена PIN-кодом (от 4 до 8 цифр).



Введите PIN-код. Вводимые цифры не выводятся на дисплей. (Исправление с помощью )



Нажмите клавишу справа под дисплеем (см. рисунок).

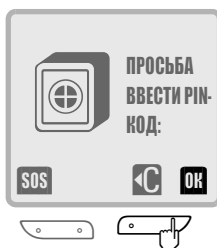

Регистрация телефона в сети длится несколько секунд.

Когда на дисплее появится название оператора сети - это означает, что телефон находится в режиме готовности и им можно пользоваться.



Рекомендации

Неправильный PIN-код?

После трех неправильных вводов PIN-кода карточка SIM блокируется (см. „Устранение неисправностей“, стр. 62).

См. также включение и выключение контроля PIN-кода и изменение PIN-кода (см. стр. 52).

Соединение с сетью



Уровень принимаемого сигнала.



При слабом сигнале ухудшается качество связи и возможно прерывание соединения.

Если сигнал слишком слабый, подойдите к окну или выйдите на открытое место.

В верхней части телефона находится встроенная антенна, поэтому во время разговора не касайтесь этого места без особой необходимости, так как в этом случае возможно ухудшение качества связи.

Если вы находитесь за пределами вашей „родной“ сети, телефон автоматически выбирает другую сеть GSM (см. стр. 52).

Услуги SIM



Этот символ появляется на дисплее, если ваша карточка SIM поддерживает специальные приложения, напр., связь с банком (см. стр. 22).

Проблемы с карточкой SIM

Если на дисплее появляется надпись „Вставьте карточку SIM“, проверьте возможные неисправности (см. стр. 62).

Исходящие вызовы

Набор номера

Телефон должен быть включен (режим готовности).



Введите абонентский номер с **кодом предварительного набора** (при необходимости, с кодом международного набора).

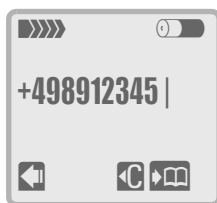

Если нажать и быстро отпустить эту клавишу, то стирается последний символ, если удерживать клавишу нажатой, стирается весь абонентский номер.

Сохранение абонентского номера в телефонном справочнике, см. стр. 11.



Нажмите клавишу. Производится набор номера, который вы видите на дисплее.

Завершение соединения



Нажмите клавишу. Разговор разъединяется.

Нажимайте эту клавишу и в том случае, если ваш собеседник разъединил соединение первым.

Рекомендации

Установка даты/времени - см. стр. 57.

Выбор языка - см. стр. 49

Коды международного набора

В вашем телефоне сохранены коды международного набора. Для их вызова:



Нажимайте клавишу, пока на дисплее не появится символ „+“.



Нажмите клавишу.



Выберите из списка нужную страну.



Нажмите клавишу. На дисплее выводится код международного набора.



Добавьте номер абонента (во многих странах без первой цифры).



Нажмите клавишу. Производится набор номера, который вы видите на дисплее.

Функции во время разговора:



УДЕРЖ. (см. стр. 20)



МЕНЮ (см. стр. 18)

Удобный набор номера

Для простого, быстрого и безошибочного набора Вы можете использовать:

- повторный набор набранных ранее номеров;
- автоматический повторный набор, если абонент занят;
- набор номеров позвонивших ранее абонентов/абонентов, на чьи вызовы вы не ответили (см. стр. 42).

Также вы можете использовать:

- телефонный справочник (см. стр. 11);
- быстрый выбор (см. стр. 16).

Исходящие вызовы

9

Если „занято“

Если вызванный абонент занят, вы можете выбрать одну из функций:

Автоматический повторный набор

АВТНАБ Нажмите клавишу. Набор номера автоматически повторяется в течение 15 минут с увеличивающимися интервалами. Набирать в это время другие абонентские номера нельзя.

Завершение

ВЫКЛ. Нажмите клавишу.

или

 Нажмите клавишу.

Любой телефонный звонок прерывает действие этой функции.

Напоминание

ПОДСК. Нажмите клавишу. Примерно через 15 минут вы услышите тональный сигнал, напоминающий, что нужно набрать номер, который вы видите на дисплее.

Повторный набор

В памяти телефона сохраняются последние набранные вами абонентские номера.

В режиме готовности:

 Нажмите клавишу. На дисплей выводится список повторного набора номера.



 Для набора последнего введенного номера нажмите клавишу еще раз

или
выберите один из введенных ранее номеров:
 пролистайте список и отметьте абонентский номер.

 Нажмите клавишу. Производится набор отмеченного номера.

ОПЦИИ см. стр. 42.

На стр. 42 описывается набор других сохраненных номеров:

- НЕОТВЕЧЕННЫЕ ВЫЗОВЫ
- ПРИНЯТЫЕ ВЫЗОВЫ

Прием вызова

Для приема вызовов телефон должен быть включен (режим готовности).



Нажмите 

или



Нажмите клавишу.

Завершение разговора



Нажмите клавишу.

Отказ от приема вызова

ОТКАЗ

Нажмите клавишу. Вызывающий абонент слышит сигнал „занято“.

ПЕРЕАД

Если вы включили „переадресацию вызовов“ (см. стр. 47), то предлагается эта дисплейная клавиша.

или



Нажмите клавишу. Вызывающий абонент слышит подсказку.

Выключение вызывного сигнала



Удерживайте клавишу нажатой. Вызывной сигнал отключается для текущего вызова.

Рекомендации

- Вы можете позвонить по номерам позвонивших вам абонентов и абонентов, на вызовы которых вы не ответили (см. стр. 42).
- Входящий вызов прерывает любое другое использование телефона.
- Вызовы передачи данных/факсов (см. стр. 56).
- Функции во время разговора:

УДЕРЖ.

(см. стр. 19)

МЕНЮ

(см. стр. 20)

ТЕЛ.СПРАВОЧНИК

11

В телефонном справочнике вы можете сохранить часто используемые абонентские номера с именами абонентов. Для набора номера из телефонного справочника достаточно выделить имя.

Важные телефонные номера вы можете записать в **телефонный справочник VIP** или активизировать для них **функцию речевого набора**.

Если для абонентского номера сохранено имя, то при вызове это имя выводится на дисплей.

Новая запись



Введите абонентский номер с **кодом предварительного набора**.



Нажмите клавишу.



Введите имя для абонентского номера (ввод текста описан в правой колонке).

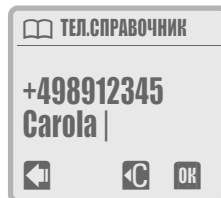

Нажмите клавишу.



Номер можно сразу набрать.

или



Завершите ввод. Теперь вы можете вводить следующую запись.

Ввод текста

Нажимайте цифровые клавиши несколько раз, пока не появится нужный символ. Курсор перемещается после небольшой паузы.



Если нажать клавишу один раз - вводится буква А, если нажать два раза - буква В и т. д.



Если нажать и отпустить клавишу, то стирается символ перед курсором, если удерживать клавишу нажатой, стирается все имя.



Переключение прописных и строчных букв. Первая буква имени автоматически вводится прописной.



Переключение между вводом цифр и букв.



Ввод пробела.

Д,д / 1-9

Диакритические знаки и цифры выводятся после соответствующих букв.



Управление курсором.

Специальные символы

Нажимайте клавишу до тех пор, пока не появится символ

1 ∞ пробел 1 € £ \$ ¥ ¢

0 + + 0 - . , : ? & ! i " ' ; _

* Δ A - a * / () < = > %

←→ A - 1 # @ \ & § Γ Δ ϑ Λ Ξ Π Σ Φ Ψ Ω

Вызовы

Откройте телефонный справочник.



Выберите имя, введя первую букву и/или листайте.

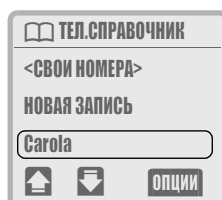

Нажмите клавишу для набора выделенного номера.

VIP-СПРАВОЧНИК

Для того, чтобы открыть телефонный справочник VIP нажмите клавишу два раза. Затем выполняйте те же действия, как и для обычного телефонного справочника.

<СВОИ НОМЕРА>

После выбора «<СВОИ НОМЕРА>» в телефонный справочник можно ввести до 6 «собственных» номеров (напр., факс). Возможное количество собственных телефонных номеров зависит от карточки SIM.

Выбор Индикация абонентских номеров.

Для собственных номеров предлагаются только некоторые пункты меню телефонного справочника.

НОВАЯ ЗАПИСЬ

См. стр. 11.

Рекомендации**Выбор записи из телефонного справочника по имени**

Откройте телефонный справочник. С помощью цифровой клавиатуры введите начальную букву нужного имени, напр., для имени Paul. Телефонный справочник автоматически пролистывается к первой записи на букву „P“.

**Дополнение телефонных номеров**

Вы можете ввести в телефонный справочник часть абонентского номера (например, номер коммутатора организации). Недостающие цифры этих неполных абонентских номеров можно ввести перед набором:



Откройте телефонный справочник.



Выберите (неполный) абонентский номер.



Вызовите меню, выберите **ПОКАЗ ЗАПИСЬ**. На дисплее выводится запись телефонного справочника.



Введите добавочный номер.



Нажмите клавишу для набора номера.

Имеется также еще один способ набора номера:



Введите (неполный) абонентский номер.



Откройте телефонный справочник.



Выберите добавочный номер.



Добавочный номер добавляется к абонентскому номеру.



Нажмите клавишу для набора номера.

ТЕЛ.СПРАВОЧНИК

13

Меню телефонного справочника

Откройте телефонный справочник.



Выберите имя, вводя первую букву и/или листая.



На дисплей выводится меню, теперь выберите нужную функцию.

ПОКАЗ.ЗАПИСЬ
ИЗМЕН.ЗАПИСЬ
УДАЛ.ЗАПИСЬ
VIP-ЗАПИСЬ
ГОЛОСОВ.НАБОР
МЕСТО СОХРАН.
ОТПР./ПЕЧАТЬ
ЕМКОСТЬ
УДАЛ.ТЕЛ.СПР.

ПОКАЗ.ЗАПИСЬ**ИЗМЕН.ЗАПИСЬ**

На дисплей выводится запись.



Если нужно, измените абонентский номер.



Подтвердите.



Если нужно, измените имя.



Подтвердите.

УДАЛ.ЗАПИСЬ

После запроса подтверждения запись удаляется из телефонного справочника.

VIP-ЗАПИСЬ

Для обеспечения быстрого доступа (стр. 12) пометьте важные номера символом VIP.

ГОЛОСОВ.НАБОР

Вы можете активизировать функцию речевого набора для записей телефонного справочника. Если эта функция активизирована, то для набора абонентского номера достаточно произнести соответствующее имя.

ЗАПИСАТЬ СНОВА

Произнесите нужное имя и повторите его после запроса. Успешная запись подтверждается тональным сигналом.

УДАЛИТЬ ЗАПИСЬ

Функция речевого набора удаляется из записи и стирается.

ВОСПР.ЗАПИСЬ

С помощью меню телефонного справочника выведите запись на дисплей.



Записи с функцией речевого набора помечены этим символом.



Для воспроизведения нажмите левую нижнюю боковую клавишу.

Использование речевого набора

В режиме готовности:



Для набора нажмите левую нижнюю боковую клавишу

или используйте дисплейную клавишу (настройка - см. стр. 16).

Затем произнесите имя. Абонентский номер набирается автоматически.

Записи телефонного справочника с функцией речевого набора не сохраняются на карточке SIM (см. также "МЕСТО СОХРАН.", стр. 14).

МЕСТО СОХРАН.

Новую запись телефонного справочника можно сохранить следующим образом:

На карточке SIM 

Обычно записи сохраняются в памяти карточки SIM. В этом случае телефонный справочник можно использовать в другом телефоне GSM.

В памяти устройства (телефона) 

В этой памяти сохраняются записи телефонного справочника с функцией речевого набора.

Если память карточки SIM заполнена, то новые записи автоматически сохраняются в памяти устройства.

В ограниченном телефонном справочнике 

При наличии специальной карточки SIM возможности набора номера могут быть ограничены „фиксированными абонентскими номерами“ в телефонном справочнике. Для обработки этого телефонного справочника требуется код PIN2 (см. стр. 52).

ОТПР./ПЕЧАТЬ**ПЕРЕД.ТЕКСТ?**

Запись передается как текстовое сообщение SMS (см. стр. 33).

Получатель может сразу добавить этот номер в свой телефонный справочник.

ПЕРЕД./ИК-ПОРТ





Запись передается через инфракрасный порт на другой телефон или компьютер.

ЕКФХР.МЕУЩ ХРЕС

Запись передается через инфракрасный порт на поддерживающий эту функцию принтер.



ЕМКОСТЬ

Выводится информация об использованной и свободной памяти для:

-  карточки SIM;
-  специальной карточки SIM;
-  памяти устройства;
-  речевого набора.

УДАЛ.ТЕЛ.СПР.

Вы можете выбрать телефонный справочник, который вы хотите стереть. В целях безопасности перед стиранием запрашивается секретный код (см. стр. 52):

-  карточка SIM (PIN-код);
-  специальная карточка SIM (код PIN2);
-  память устройства (код телефона).

Рекомендации

- Всегда указывайте полный абонентский номер с кодом предварительного набора (напр., 089 для Мюнхена).
- Если вы часто используете телефон за границей, то все записи телефонного справочника следует вводить с международными кодами (напр., +49 для Германии).

Сохранение тональной последовательности

Вы можете сохранить в телефонном справочнике абонентский номер и тональную последовательность (цифры), например, для дистанционного опроса автоответчика. Сохранение такой записи осуществляется так же, как сохранение обычной записи телефонного справочника.



Введите абонентский номер.



Удерживайте клавишу нажатой, пока на дисплее не появится символ „+“ (пауза для установления соединения).



Введите тональную последовательность (цифры).

При необходимости один или несколько раз нажмите клавишу (0+) для добавления трехсекундных пауз для гарантирования обработки цифр принимающим устройством.



Нажмите клавишу.



Введите имя.



Подтвердите и сохраните запись как обычно.

Также вы можете сохранить тональную последовательность (цифры) как телефонный номер и передать их во время соединения (см. стр. 20).

Рекомендации

Оптимальное использование телефонного справочника

Используя дополнительную принадлежность „SoftDataLink 3.0“ вы можете составлять и обрабатывать записи телефонного справочника на персональном компьютере/электронном органайзере (см. „Принадлежности“, стр. 66).

Номера, добавляемые оператором сети

Ваш оператор сети может добавлять в телефонный справочник важные сервисные номера.

Ограничения телефонного справочника

Обратите внимание, что использование телефонного справочника может быть ограничено (принято во многих фирмах).

Неполные телефонные номера в ограниченном телефонном справочнике могут быть помечены символом „?“ . Эти номера можно дополнить перед набором.

За левой дисплейной клавишей и за цифровыми клавишами с 2 до 9 (номера сокращенного набора) вы можете закрепить важные абонентские номера или перечисленные ниже функции.

Набор абонентского номера или выполнение функции возможны одним нажатием клавиши.

- **НОМЕР ТЕЛЕФ.** (стр. 11)
- **ИНТЕРНЕТ** (стр. 23)
- **ЗАКЛАДКИ** (стр. 24)
- **НАПИС.ТЕКСТ** (стр. 34)
- **КАЛЕНДАРЬ** (стр. 25)
- **ИК-ПОРТ** (инфракр.)..... (стр. 56)
- **КАЛЬКУЛЯТОР** (стр. 27)
- **ПЕРЕСЧ.КУРСА** (стр. 28)
- **ИГРЫ** (стр. 30)
- **ЦЩИЗФЙКЗ КЛЗУЗ** (стр. 13)
- **АБОН.ГРУППА** (стр. 54)

Дисплейная клавиша

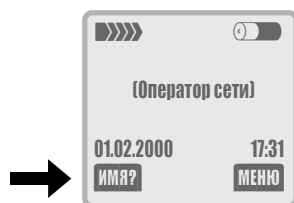

Для быстрого выбора можно использовать левую дисплейную клавишу.

Оператор сети может сам назначить функцию для левой дисплейной клавиши (напр., доступ к «SIM»-услугам SIM[™]).

Эта дисплейная клавиша также может временно автоматически заменяться на, напр., клавишу нового сообщения / .

Настройка

При первой настройке:

ИМЯ? Нажмите клавишу.

Выберите функцию.

При выборе **НОМЕР ТЕЛЕФ.** открывается телефонный справочник.

Выберите имя, вводя первую букву и/или листая, напр., **Витю**.

или

Если вы выбрали приложение (напр., **ИГРЫ**), то оно сразу закрепляется за дисплейной клавишей.

ВЫБОР Нажмите клавишу.

Использование

Витю Нажмите клавишу.

ОК Если за быстрым выбором закреплен абонентский номер, то он набирается, а если функция, то она выполняется.

Изменение

Витю Нажмите клавишу.

ИЗМЕН. Нажмите клавишу.

Затем выполните те же действия, что и при настройке.

Быстрый выбор

17

Номера сокращенного набора

Для быстрого выбора вы можете использовать все цифровые клавиши с 1 до 9 как клавиши сокращенного набора.

Цифровую клавишу **100** следует использовать для абонентского номера прослушивания речевой почты.

Настройка

При первом закреплении абонентского номера или функции за цифровой клавишей, напр., 2:

2ABC Нажмите цифровую клавишу.

УСТАН Нажмите клавишу.

 Выберите функцию.

При выборе **НОМЕР ТЕЛЕФ.** открывается телефонный справочник.

 Выберите имя, вводя первую букву и/или листая, напр., **Витя**.

или

Если вы выбрали приложение (напр., **ИГРЫ**), то оно сразу закрепляется за клавишей.

ВЫБОР Нажмите клавишу.

Использование

Набор закрепленного за клавишей абонентского номера или вызов функции осуществляются следующим образом: в режиме готовности

2ABC нажмите клавишу.

На дисплей на место левой дисплейной клавиши выводится номер или функция, закрепленные за клавишей, напр.:

ИГРЫ Нажмите клавишу.

OK Нажмите клавишу.

или

2ABC Нажмите клавишу.

 Нажмите клавишу.

Изменение

2ABC Нажмите и отпустите клавишу, на дисплей выводится текущая настройка (напр., **ИГРЫ**).

ИГРЫ Нажмите клавишу.

ИЗМЕН. Затем выполните те же действия, что и при настройке.

Сокращенный вызов меню

Все функции меню пронумерованы. Функцию меню можно вызвать, введя следующие друг за другом номера.

Напр., вызов секундомера:

МЕНЮ Нажмите клавишу.

2ABC для **БЮРО/ОТДЫХ**

100 для **КРОНОМЕТР**

2ABC для **СЕКУНДОМЕР**

ГРОМКОСТЬ



С помощью левых боковых клавиш можно регулировать громкость.

Второй вызов



Если во время разговора вам поступает вызов, то вы слышите „сигнализацию второго вызова“. Возможно, для получения этой услуги вам потребуется специально зарегистрироваться и выполнить соответствующую настройку телефона (см. стр. 55).



У вас есть три возможности:



1 ПОПЕР.

ПОПЕР. Примите новый вызов и переведите текущий вызов на удержание. Переключение между разговорами: вы можете переключаться между двумя разговорами.



2 Отказ от приема нового вызова



ОТКАЗ Отклоните вызов. Вызывающий абонент слышит сигнал „занято“.

или



ПЕРЕАД Переадресуйте вызов, напр., на автоответчик/ почтовый ящик, если эта функция настроена (см. стр. 38).



3 Завершение текущего разговора, прием нового вызова



Завершите текущий разговор, новый вызов сигнализируется обычным вызывным сигналом.



ПРИЕМ Примите новый вызов.

Прослушивание записи



С помощью боковой клавиши с правой стороны телефона вы можете воспроизвести записанное речевое сообщение (см. также стр. 60). Ваш собеседник также услышит это сообщение.

Записная книжка

Вы можете ввести абонентский номер во время разговора (возможно, ваш собеседник сможет услышать, как вы вводите номер). Этот номер вы можете набрать или сохранить после окончания соединения.

Во время разговора

19

Конференц-связь/ попеременный разговор по двум линиям



Во время разговора вызовите еще одного абонента.

Вы можете переключаться между двумя разговорами или объединить разговоры в конференц-связь. В конференц-связи могут участвовать максимум 5 абонентов.

Сообщите о своем намерении собеседнику, затем:



Нажмите.

Текущее соединение переводится на удержание.

 /  Введите абонентский номер или выберите номер из телефонного справочника.

 Установите новое соединение.

У вас есть три возможности:

1 ПОПЕР.

ПОПЕР.

Вы можете переключаться между двумя разговорами.

После завершения текущего разговора, следует запрос: „Возврат к удерживаемому соединению?“

ДА

Повторный прием удерживаемого соединения.

НЕТ

Разъединение удерживаемого соединения.

2 КОНФЕРЕНЦИЯ

МЕНЮ

Нажмите клавишу и выберите **КОНФЕРЕНЦИЯ**. Удерживаемое соединение подключается к текущему (в конференц-связи могут участвовать максимум 5 абонентов).

3 Завершение соединения



Нажмите клавишу. Разъединяются все соединения.

Возможно, не все описанные функции поддерживаются вашим оператором сети.

Меню во время разговора

Следующие функции вы можете использовать только во время разговора.

 Нажмите клавишу, на дисплее выводится меню, затем выберите нужную функцию.

ГРОМКОСТЬ
МИКРОФОН ВЫКЛ.
КОНФЕРЕНЦИЯ
ВРЕМЯ/СТОИМ.
ПЕРЕДАТЬ КОД
ПЕРЕКЛ.ВЫЗОВА
ГЛАВНОЕ МЕНЮ
СОСТОЯН.ВЫЗОВА

ГРОМКОСТЬ

 Отрегулируйте громкость с помощью левой дисплейной клавиши или боковых клавиш на телефоне.

При использовании встраиваемого автомобильного комплекта „Komfort“ эта регулировка не влияет на обычную настройку.

МИКРОФОН ВЫКЛ.

Вы можете включать или выключать микрофон. Если микрофон выключен, ваш собеседник не может вас слышать.

КОНФЕРЕНЦИЯ (см. стр. 19)

ВРЕМЯ/СТОИМ.

Во время соединения на дисплее выводится время разговора и стоимость разговора (если соответствующая функция настроена, см. стр. 46).

ПЕРЕДАТЬ КОД

Вы можете передавать тональные последовательности (цифры) для управления автоответчиком или другими устройствами.



Из телефонного справочника

Установите соединение с устройством,

 Затем откройте меню, доступное во время разговора и выберите **ПЕРЕДАТЬ КОД**.

 Нажмите клавишу. Выберите в телефонном справочнике имя тональной последовательности.

Ввод вручную

После установления соединения:
 /  Введите цифры тональной последовательности.

ПЕРЕКЛ.ВЫЗОВА

Устанавливается соединение между абонентами, с которыми вы говорили. Вы отключаетесь от обоих абонентов. Возможно, эта функция поддерживается не всеми операторами сети.

ГЛАВНОЕ МЕНЮ

Вы можете быстро перейти в другие меню, напр., для просмотра сообщения или абонентского номера (см. также стр. 22).

СОСТОЯН.ВЫЗОВА

Выводится список всех удерживаемых и текущих соединений (напр., участники конференц-связи).

Запись речи

21

С помощью функции записи речи вы можете:

- Записать разговор - удобно, если вам диктуют телефонный номер или адрес.
- Записать сообщение - напоминание для себя или информацию для других.
- Добавить в календарь напоминание о наступлении события.
- Записать сообщение и воспроизвести его вызывающему абоненту (см. напр., „Беззвучный ответ“, стр. 60).

Запись

- Во время записи держите нажатой клавишу „Мемо“ с правой стороны телефона.

Запись начинается после короткого тонального сигнала.

Если отпустить клавишу „Мемо“, то запись заканчивается.

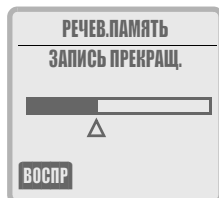

Незадолго до того, как память для записи речи будет заполнена, прозвучит предупредительный тональный сигнал. Максимальная продолжительность записи - 20 секунд.

Воспроизведение

- Нажмите и сразу отпустите клавишу „Мемо“.
- Если запись воспроизводится во время разговора, то ее может слышать и ваш собеседник.

Пауза при записи

- Если нажать клавишу „Мемо“ во время записи, то запись приостанавливается. При повторном нажатии клавиши (в течение 10 секунд) запись продолжается.

Если время паузы между нажатиями клавиши составило более 10 секунд, запись заканчивается.

Если память заполнена, то новая запись перезаписывает самую старую.

Дисплейные клавиши

Вместо боковых клавиш вы можете использовать дисплейные клавиши.

Главное меню

Главное меню обеспечивает вам доступ к основным функциям и настройкам телефона. Для вызова главного меню в режиме готовности нужно нажать правую дисплейную клавишу:

МЕНЮ открывается главное меню.

В главное меню входят следующие группы функций:

ПОДСКАЗКИ
(УСЛУГИ SIM)
(ИНТЕРНЕТ)
БЮРО/ОТДЫХ
СООБЩЕНИЯ
ПРОТОКОЛЫ
ПРОФИЛИ
АУДИО
ВРЕМ/ПЛАТА
ПЕРЕАДРЕС.
НАСТРОЙКИ

Все пункты меню открывают подменю, в которых вы можете выбрать нужные функции.



Нажимайте клавишу для возврата в меню на один уровень. Если нажать эту клавишу в главном меню, то вы возвращаетесь в режим готовности.

Начиная с этого места в **Инструкции по эксплуатации** доступ к меню представлен в сокращенном виде напр.:

МЕНЮ → **АУДИО** → **ГРОМКОСТЬ**

это означает:

МЕНЮ Откройте меню, выберите **АУДИО**, затем выберите **ГРОМКОСТЬ**.

ОБЪЕМ МЕНЮ

Для облегчения начала использования телефона полное главное меню сокращено до важнейших функций (см. также стр. 49).

МЕНЮ → **НАСТРОЙКИ** → **ОБЪЕМ МЕНЮ**

УСЛУГИ SIM (опция)



С помощью карточки SIM ваш оператор сети может предлагать специальные приложения, напр., услуги домашнего банка, биржевую информацию и т. д.

Если вы зарегистрировались для использования одной из этих услуг, ее название появляется первой строкой в главном меню или сразу над левой дисплейной клавишей.



Символ услуги SIM.

Если услуг несколько, то они предлагаются в меню „Услуги SIM“.

МЕНЮ → **УСЛУГИ SIM**

С помощью функции „услуги SIM“ ваш телефон может просто реагировать на расширение спектра услуг, предлагаемых оператором сети. За дополнительной информацией обращайтесь к вашему оператору сети.

ИНТЕРНЕТ (изменяемая



функция)

Быстрый доступ из меню к интернет-браузеру.

Подробное описание - см. стр. 23.

Оператор сети может использовать этот пункт меню для другой функции.

БЮРО/ОТДЫХ

23

БЮРО/ОТДЫХ включает в себя следующие группы функции:

ИНТЕРНЕТ
КАЛЕНДАРЬ
ВСТРЕЧИ
КАЛЬКУЛЯТОР
ПЕРЕСЧ.КУРСА
ВИЗИТКА
ИГРЫ
КРОНОМЕТР

ИНТЕРНЕТ

„Путешествуйте“ по сети Интернет и знакомьтесь с новой информацией. Информация передается в специальном формате, адаптированном к возможностям отображения на дисплее телефона. Доступ к Интернет возможен при условии специальной регистрации у оператора сети.

Настройки

Перед первым соединением с сетью Интернет необходимо настроить соединение. Если настройки не были сделаны вашим оператором сети, то вы должны сконфигурировать подключение сами. Возможно, для этого потребуется использовать меню „настройки“ браузера. Дополнительную информацию вы можете получить у вашего оператора сети.

Доступ к Интернет

МЕНЮ → БЮРО/ОТДЫХ → ИНТЕРНЕТ

После установления соединения передается начальная (домашняя) страница оператора сети. В зависимости от оператора сети на этой странице могут быть различные записи, напр.:

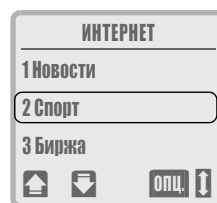

 Выбор в меню листанием/вводом цифр.

Клавиша смены

Правой дисплейной клавише назначены функции текущей страницы Интернет.



Для вывода на дисплей различных функций нажимайте правый край правой дисплейной клавиши.



Нажмите для смены.



Нажмите для выбора.

Функция правой дисплейной клавиши постоянна - **ОПЦ.** . Она служит для вывода на дисплей меню браузера.

МЕНЮ БРАУЗЕРА

ОПЦИИ

В меню браузера имеются следующие функции:

- 1 СТАРТ.СТР.
- 2 ПОМЕТ.СТР.
- 3 ЗАКЛАДКИ
- 4 АДРЕС
- 5 КОНЕЦ СОЕД.
- 6 СБРОС
- 7 НАСТРОЙКИ
- 8 ПОМОЩЬ
- 9 ВЕРСИЯ

СТАРТ.СТР.

Первая страница Интернет, которая выводится на дисплей после соединения. Может определяться оператором сети.

ПОМЕТ.СТР.

Добавление текущей страницы к списку закладок.

ЗАКЛАДКИ

Список часто посещаемых адресов Интернет (URL). Для вызова страницы выберите нужную запись.

АДРЕС

- Индикация URL (Uniform Resource Locator - Универсальный Адрес Ресурса) Выводится адрес текущей страницы.
- Переход к странице

Вы можете ввести нужный адрес.

КОНЕЦ СОЕД.

Разъединение связи с Интернет.

СБРОС

Стирание списка посещенных ранее страниц.

НАСТРОЙКИ

В это меню включены функции для ручной настройки данных соединения. Подробности вы можете узнать у вашего оператора сети (см. также стр. 23).

ПОМОЩЬ

Справка о функциях, доступных в текущей ситуации.

ВЕРСИЯ

Индикация используемой версии браузера.

Ваш интернет-браузер лицензирован:



БЮРО/ОТДЫХ

25

КАЛЕНДАРЬ

МЕНЮ → БЮРО/ОТДЫХ → КАЛЕНДАРЬ

Календарь обеспечивает вам возможность:

- просмотра месяца;
- просмотра недели;
- просмотра дня.

Для правильной работы календаря необходимо установить время и дату, см. стр. 57.

Просмотр месяца



Листание дней, недель или месяцев в зависимости от текущего режима просмотра.



Выводится информация о выделенном дне. Вы можете вводить или обрабатывать записи или напоминания (см. „ВСТРЕЧИ“, стр. 26).

Функции календаря

Выделение нужного дня.

14

Отмеченный день выделяется цветом:

23

Дни с введенными записями отмечаются жирным шрифтом.



Просмотр дня.



Просмотр недели.



Просмотр месяца.

Д21

Индикация текущего дня (1-366).

Н4

Индикация текущей недели (1 - 53).

Порядок дней - слева направо (с понедельника по воскресенье).

Просмотр недели

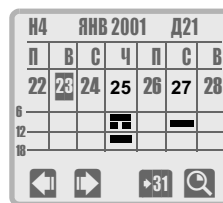

Листание дней,



Просмотр выделенного дня.



Одно напоминание.



Несколько напоминаний.

Индикация напоминаний в каждой графе выводится отдельно - до полудня и после полудня.

ВСТРЕЧИ**МЕНЮ** → БЮРО/ОТДЫХ → ВСТРЕЧИ

В списке напоминаний вы можете задать для каждого дня несколько различных напоминаний. При наступлении времени напоминания звучит сигнал (установка часов - см. стр. 57!).

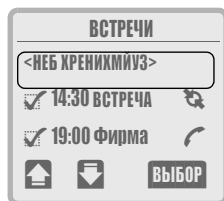
**Ввод нового напоминания**

Выберите <НЕБ ХРЕНИХМЙУЗ>.

ВЫБОР Нажмите клавишу.

Если необходимо, измените дату и время.

Чтобы сделать напоминание повторяющимся, нажмите эту клавишу.

Выбор типа напоминания: **ДАТА, ЕЖЕДНЕВНО, ЕЖЕНЕДЕЛЬНО, ЕЖЕМЕСЯЧНО, ЕЖЕГОДНО**

ВЫБОР Подтвердите выбор.

ОК В качестве значения по умолчанию предлагается тип напоминания **НАПОМИНАН..**

ИЗМЕН. Выберите другой тип напоминания или введите краткий текст.

Типы напоминаний**НАПОМИНАН.**

Краткий текст (макс. 16 знаков).

**ВЫЗОВ**

Введите абонентский номер или выберите его из телефонного справочника . При наступлении срока напоминания этот номер выводится на дисплей.

**ВСТРЕЧА****ДЕНЬ РОЖД.****РЕЧ.ПАМЯТЬ**

Запись - см. стр. 21.

ВЫБОР

Можно добавить краткий текст.

ОК

Сохранение записи.

Рекомендации

Этот символ на дисплее показывает, что включено напоминание.

- Всего можно ввести максимум 30 записей.
- Напоминание звучит и при выключенном телефоне. Для выключения сигнала напоминания нажмите любую клавишу. С помощью клавиши **ПАУЗА** можно отложить сигнал напоминания на 5 минут.
- Настройка: сигнал напоминания, см. стр. 44.
- Настройка: время, см. стр. 57.
- Все напоминания можно вводить как с помощью **ВСТРЕЧИ**, так и с помощью **КАЛЕНДАРЬ**.



Если вы находитесь в самолете, обратите внимание: напоминания включаются, даже если телефон выключен.

БЮРО/ОТДЫХ

27

Обработка напоминаний

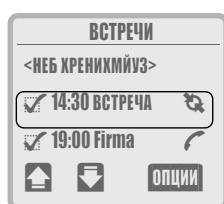

Выберите нужное напоминание.



Выводятся следующие меню.

ПОКАЗ.НАПОМИН.
ИЗМЕН.НАПОМИН.
АКТИВ.НАПОМИН.
ДЕАКТ.НАПОМИН.
УДАЛ.НАПОМИН.
УДАЛИТЬ СПИСОК

ПОКАЗ.НАПОМИН.

На дисплей выводится выбранное напоминание.

ИЗМЕН.НАПОМИН.

См. „Ввод нового напоминания“.

АКТИВ.НАПОМИН./ДЕАКТ.НАПОМИН.

Отключенное напоминание можно снова активизировать и наоборот.

УДАЛ.НАПОМИН.

Стирание напоминания из списка напоминаний и из календаря.

УДАЛИТЬ СПИСОК

Стирание всех введенных напоминаний.

КАЛЬКУЛЯТОР

35i

МЕНЮ → БЮРО/ОТДЫХ → Калькулятор



Введите первое число. ( служит для ввода десятичной точки).



Нажимайте левую дисплейную клавишу с правой стороны до тех пор, пока не появится знак нужного арифметического действия.



Введите второе число.



После нажатия клавиши выводится результат.

Дополнительные функции



Нажимайте левую дисплейную клавишу с правой стороны до тех пор, пока не появится знак нужного арифметического действия:



Смена знака числа + и - .



Перевод в проценты.



Сохранение отображаемого на дисплее числа.



Вызов сохраненного числа из памяти.



Экспонента (только одноразрядная).

Рекомендации



Эта клавиша соответствует дисплейной клавише = .



Эта клавиша соответствует дисплейной клавише * .



ПЕРЕСЧ.КУРСА**МЕНЮ** → БЮРО/ОТДЫХ → ПЕРЕСЧ.КУРСА

С помощью конвертора валют можно пересчитывать все возможные комбинации трех различных курсов валюты.

Ввод новой пары курсов валют

Перед первым использованием следует ввести валюты и курсы обмена валют (макс. 3).

Если ни одна пара курсов еще не введена:

- ИЗМЕН.** Нажмите клавишу, затем выберите **СВОЮ В ИНОСТР..**
-  / **ОК** Введите обозначение собственной валюты, напр., DM.
-  / **ОК** Введите обозначение иностранной валюты, напр., € (евро).
-  / **ОК** Теперь введите соответствующий курс обмена, напр., DM = 1, затем € = 0.491.
- ОК** Подтвердите ввод.

Обработка курса обмена

 Выберите в списке нужную пару курсов:

ОПЦИИ Нажмите клавишу. На дисплей выводится следующее меню.

ПЕРЕСЧИТАТЬ
БЛЛБГЗ ЕЙУБГЩЗ
НОВАЯ ЗАПИСЬ
ДЙБГСБЦЗ ЕЙУБГЩГ



ПЕРЕСЧИТАТЬ

 Ввод пересчитываемой суммы.

ОК Начало пересчета в другую валюту.

ПОВТОР Новый ввод.

БЛЛБГЗ ЕЙУБГЩЗ

 /  Например, для изменения курса пересчета. Выполните те же действия, что и при вводе новой записи.

НОВАЯ ЗАПИСЬ

 / **ОК** Введите валюты и курсы обмена, как это описано выше.

ДЙБГСБЦЗ ЕЙУБГЩГ

Отмеченная запись стирается после подтверждения.

БЮРО/ОТДЫХ

29

ВИЗИТКА**МЕНЮ** → БЮРО/ОТДЫХ → ВИЗИТКА

Вы можете составить свою собственную визитную карточку и послать ее как текстовое сообщение или передать через инфракрасный порт на другой телефон GSM (оснащенный инфракрасным портом (IrDA)) или на ПК/принтер.

Если визитная карточка не была составлена ранее, то сразу следует запрос на ввод данных.

 / **ОК** Можно ввести следующие данные:

<ИМЯ>
<ФАМИЛИЯ>
<ФИРМА>
<ЭЛ.ПОЧТА(БЮРО)>
<ЭЛ.ПОЧТА(ЛИЧН)>
<ТЕЛЕФОН(БЮРО)>
<ТЕЛЕФОН(ДОМ)>
<ГОРОД>
<ПОЧТОВ.ИНДЕКС>
<УЛИЦА>

Рекомендация

- Содержание визитной карточки и порядок полей соответствуют международному стандарту (vCard).
- При передаче визитной карточки следует учитывать, что максимальная длина текстового сообщения составляет 160 знаков.

Меню визитной карточки**ОПЦИИ**

Нажмите клавишу.
Выводится следующее меню.

ПЕРЕД.ТЕКСТ?
ПЕРЕД./ИК-ПОРТ
ЕКФХР.МЕУЩ ХРЕС
ИЗМЕНИТЬ ТЕКСТ

ПЕРЕД.ТЕКСТ?

Передача в формате текстового сообщения SMS (см. стр. 37).

ПЕРЕД./ИК-ПОРТ

Передача визитной карточки через инфракрасный порт на другой телефон или компьютер.

ЕКФХР.МЕУЩ ХРЕС

Передача через инфракрасный порт на совместимый принтер.

ИЗМЕНИТЬ ТЕКСТ

Выполните те же действия, что и при новом вводе.

ИГРЫ

МЕНЮ → БЮРО/ОТДЫХ → ИГРЫ:

ЛАБИРИНТ
РЕВЕРСИ
КВАТТРОПОЛИ
САПЕР

ЛАБИРИНТ

Найдите выход из лабиринта с трехмерной перспективой.

ОПЦИИ Вы можете посмотреть подсказки, лучшие результаты и выбрать уровень сложности.

СТАРТ Начало игры.

РЕВЕРСИ

Постарайтесь захватить как можно больше полей, „блокируя“ поля противника.

ОПЦИИ Вы можете посмотреть подсказки, определить, кто начинает игру, и выбрать уровень сложности.

СТАРТ Начало игры.

Управление играми лабиринт и реверси:

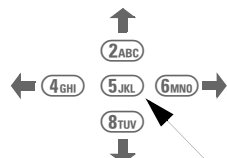

„установить“ для игры реверси
„обзор“ для игры лабиринт

КВАТТРОПОЛИ

Ваша цель - первым установить 4 фишки в ряд (по горизонтали, по вертикали или по диагонали).

ОПЦИИ Вы можете посмотреть подсказки, определить, кто начинает игру, и выбрать уровень сложности.

СТАРТ Начало игры.

Управление:



САПЕР

Найдите все поля без мин.

ОПЦИИ Вы можете посмотреть подсказки, выбрать размер игрового поля и посмотреть лучшие результаты.

СТАРТ Начало игры.

Управление:

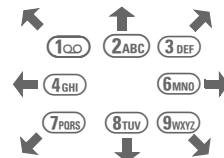

Цифры Показывают количество мин на соседних ячейках.

* Δ Открыть ячейку.

↔ Отметить ячейку, в которой, по Вашему мнению, находится мина.

0 + , 5 JKL Открыть при одинаковом количестве мин и отметок.

БЮРО/ОТДЫХ

31

ХРОНОМЕТР**МЕНЮ** → БЮРО/ОТДЫХ → ХРОНОМЕТР

На дисплей выводится меню:



БУДИЛЬНИК
СЕКУНДОМЕР
ОБР.ОТСЧЕТ



БУДИЛЬНИК

Если телефон включен, то в заданное время вы услышите акустический сигнал.

Включение/выключение

ИЗМЕН. Для включения/выключения нажмите клавишу.

ОК После включения можно изменить время.

 / **ОК** Изменение времени сигнала (исправление с помощью ).

- Настройка: сигнал, см. стр. 44.
- Настройка: часы, см. стр. 57.

СЕКУНДОМЕР

Индикация времени с точностью до 1/100 секунды.



Пуск/останов секундомера (также с помощью правой боковой клавиши).



Индикация промежуточного времени (также с помощью левой боковой клавиши). Последнее время сохраняется.

НАЗАД

Обнуление секундомера.

ОПЦИИ

Нажмите клавишу. Вы можете выбрать одну из функций:

СОХРАН.ЗАПИСЬ

Вы можете добавить комментарий к записи и сохранить ее.

БЛЛБГЗ ЕЙУБГЩЗ

Комментарий можно изменить.

ДЙБГСБЦЗ ЕЙУБГЩГ

Стирание текущей записи.

СПИС.СЕКУНДОМ.

Выводится список с соответствующей датой записи.

УДАЛИТЬ СПИСОК

Стирание списка.

ОБР.ОТСЧЕТ

Проходит заданное время. За три секунды до окончания времени звучит акустический сигнал. Когда время заканчивается, звучит специальный сигнал.

ИЗМЕН.

Можно ввести время.

СТАРТ

Включение таймера.

С помощью телефона вы можете принимать и передавать текстовые (SMS) и принимать речевые сообщения и сообщения информационных служб.

Ввод текста с помощью „Т9“ позволяет просто и очень быстро вводить длинные тексты (стр. 34).

Чтение новых сообщений



При поступлении нового сообщения на дисплее появляется этот символ.

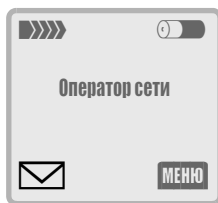

Нажмите клавишу.

Сообщение выводится на дисплей.

1-я строка: дата и время.

2-я строка: абонентский номер/имя отправителя.

3-я строка: текст сообщения.

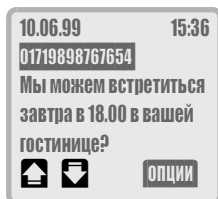

Листайте.

Стирание сообщения

В конце сообщения выводится запрос, хотите ли вы стереть это сообщение.



Сообщения следует по возможности стирать, так как память на карточке SIM ограничена. Если она заполнена, то

 мигает символ сообщения и прием текстовых сообщений **невозможен**.

Чтение старых сообщений

Вы можете выбрать старые сообщения в списке входящих или исходящих сообщений, а затем прочитать их (см. стр. 36).

Рекомендации

- ОПЦИИ**
-  Вызов меню сообщений с дополнительными функциями (см. стр. 36).
Вы можете листать сообщения постранично с помощью левых боковых клавиш.
 - Если в тексте сообщения выделен абонентский номер/имя, то вы можете:
 -  сохранить номер в телефонном справочнике;
 -  позвонить по этому номеру.
 - Вновь поступившие сообщения могут сразу выводиться на дисплей (функция зависит от оператора сети).

СООБЩЕНИЯ

33

Составление нового сообщения

МЕНЮ → **СООБЩЕНИЯ** → **НАПИС.ТЕКСТ**
→ **ВВЕСТИ ТЕКСТ**

 Введите текст сообщения (ввод текста - см. стр. 34).

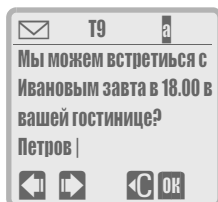

OK Откройте меню текста.

Выберите **БРПУФПЛЗ КЕЙМЕН**.

Добавьте абонентский номер

  Введите абонентский номер или выберите его из телефонного справочника.

ОТПР.

ОТПР. Сообщение передается в сервисный центр для отправки. Если номер сервисного центра не сохранен (стр. 37), то его следует вводить перед каждой отправкой сообщения.

Настройка ТИП СООБЩЕН. / ПЕРИОД ДЕЙСТ

С помощью настройки **РУЧНОЙ ВЫБОР** вы можете изменить тип сообщения или срок действия перед каждым вызовом сервисного центра (см. стр. 37).

Меню текст

В меню „текст“ включены следующие функции обработки текста:

БРПУФПЛЗ КЕЙМЕН.
БРПИЗКЕХУЗ КЕЙМ.
T9 Text Input
ГЛЩУУБ T9
РЛЗСПЦПСЙЕУ T9
ЕЙУБГЩГЗ ГСБММЗ
ДЙБГСБЦЗ КЕЙМЕН.
ЕКФХР.МЕУЩ ХРЕС

БРПУФПЛЗ КЕЙМЕН.

Ввод абонентского номера получателя или выбор его из телефонного справочника и последующая передача сообщения.

БРПИЗКЕХУЗ КЕЙМ.

Сохранение текста.

T9 Text Input

Включение/выключение функции ускоренного ввода текста (см. также стр. 34).

ГЛЩУУБ T9

Выбор языка, на котором вы хотите написать сообщение.

РЛЗСПЦПСЙЕУ T9

Информация по использованию.

ЕЙУБГЩГЗ ГСБММЗ

Разбивка на строки.

ДЙБГСБЦЗ КЕЙМЕН.

Стирание всего текста сообщения, в редакторе выводится пустое текстовое поле.

ЕКФХР.МЕУЩ ХРЕС

Передача сообщения через инфракрасный порт на совместимый принтер.

Ввод текста „T9“

„T9“ комбинирует правильное слово из отдельных нажатий клавиш, проверяя ввод по большому словарю. Так как индикация на дисплее изменяется во время ввода, слово лучше вводить, не обращая внимания на дисплей.

Ввод текста

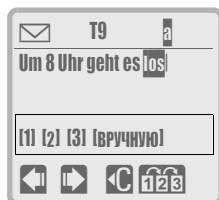

Нажимайте клавиши, за которыми закреплены соответствующие буквы только **один раз**. Напр., для слова „you“:

9WXYZ + **6MNO** + **8TUV** = 3 x

Завершение ввода слова:

100 Введите пробел.

0 + Нажимайте клавишу несколько раз для ввода точки или запятой.

→ Переведите курсор вправо.

Исправление

Если слово было распознано неправильно, то следующий вариант, возможно, окажется верным. Для этого:

123 Нажмите клавишу. Если это слово тоже не подходит, то

123 нажмите клавишу еще раз, чтобы ввести слово **ВРУЧНУЮ**. Это слово автоматически добавляется в словарь.

Рекомендации

← | → В режиме T9 курсор переходит от слова к слову.

*** Δ** Переключение: прописные и строчные буквы.

→ Переключение: цифры и буквы.

Специфичные для страны символы вставляются системой „T9“ автоматически.

Ввод текста T9 Text - это зарегистрированная торговая марка и запатентованная технология фирмы Tegic Communication, Inc.

Специальные символы

Нажимайте клавишу до тех пор, пока не появится нужный символ.

100	пробел	1	€	£	\$	¥	¤
0 +	+	0	-	.	,	:	?
	!	i	“	'	;	_	
* Δ	A - a	*	/	()	<	=
	%						
# →	A - 1	#	@	\	&	§	Г
	ø	Λ	Ξ	Π	Σ	Φ	Ψ

СООБЩЕНИЯ

35

Подготовленные сообщения

В телефоне хранятся готовые сообщения, которые нужно только дополнить указанием времени.

В режиме готовности:

МЕНЮ → **СООБЩЕНИЯ** → **НАПИС.ТЕКСТ.**,
затем выберите нужное сообщение:

ВВЕСТИ ТЕКСТ (стр. 33)
ОПОЗДАНИЕ
ДОГОВОРЕН.
ГОДОВЩИНЫ

Курсор устанавливается в первую позицию ввода, напр., в этом примере, возле „Опоздание“.

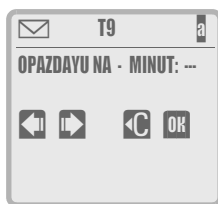

Дополните текст.



Нажмите для перехода к следующей позиции ввода.



Введите абонентский номер или выберите его из телефонного справочника.

Рекомендации

- Передача сообщения с телефона подтверждается выводом на дисплей информации „Сообщение отправлено“. Сообщение сохраняется в списке исходящих сообщений. Затем сообщение можно выбрать в этом списке и прочитать.
- Информация на дисплее „Сообщение отправлено“ означает только передачу тестового сообщения в сервисный центр. Сервисный центр в течение определенного времени (см. „ПЕРИОД ДЕЙСТ“, стр. 37) пытается доставить сообщение получателю.
- Если передать сообщение с телефона в сервисный центр не удалось, то предлагается повторить передачу. Если и вторая попытка не удалась, проверьте абонентский номер сервисного центра, см. стр. 37.
- Вместо клавиши **ОТПР.** можно использовать клавишу .
- Также вы можете обрабатывать сообщения на компьютере (см. „SoftDataLink 3.0“, стр. 66).
- Вы можете обрабатывать полученные сообщения (см. „ИЗМЕН.СООБЩ.“, стр. 36) и сохранять и отправлять их как „свои“.

Пересылка полученного сообщения

Когда сообщение выведено на дисплей:



Нажмите клавишу (если не отмечен ни один абонентский номер).



Введите абонентский номер или выберите его из телефонного справочника.



Нажмите клавишу.

СООБЩЕНИЯ

ВХОДЯЩИЕ / ИСХОДЯЩИЕ

Ваши сообщения сохраняются в списке входящих/исходящих сообщений. За соответствующими функциями выводится количество сохраненных сообщений. Эти сообщения можно прочитать, изменить и использовать повторно.

МЕНЮ → **СООБЩЕНИЯ** → **ВХОД. З НОВ.** или **ИСХОД. З НОВ.**

Сообщения отсортированы в хронологическом порядке. Вы можете листать и читать сообщения.

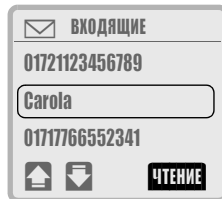

Нажмите

Вы можете постранично листать сообщения с помощью левых боковых клавиш.

Символы статуса сообщений:

ВХОДЯЩИЕ:

- Прочтенное.
- Непрочтенное.

ИСХОДЯЩИЕ:

- Неотправленное.
- Отправленное.

Меню сообщений

Сообщение выведено на дисплей.

ОПЦИИ Выберите функцию.

ОТВЕТ (только вход.)
УДАЛ. СООБЩЕНИЕ
ИЗМЕН. СООБЩ.
ПЕРЕД. СООБЩ.
ЕКФХР. МЕУЩ ХРЕС
ЕМКОСТЬ
ИНФО О СОСТ. (только исход.)

ОТВЕТ

НАПИС. ТЕКСТ, ИЗМЕНИТЬ ТЕКСТ,
ОТВЕТ "ДА"/ОТВЕТ "НЕТ",
ПЕРЕЗВОНИТЕ, Я ОПАЗДЫВАЮ

Можно изменить или дополнить текст полученного сообщения или превратить его в новое сообщение, добавив заранее подготовленный текст ответа.

УДАЛ. СООБЩЕНИЕ

Стирание сообщения.

ИЗМЕН. СООБЩ.

Сообщение выводится в редакторе для изменения.

ПЕРЕД. СООБЩ.

Ввод абонентского номера или выбор его из справочника, затем отправка сообщения.

ЕКФХР. МЕУЩ ХРЕС

Передача сообщения через инфракрасный порт на совместимый принтер.

ЕМКОСТЬ

Индикация максимально возможного количества сообщений и количества уже сохраненных сообщений.

ИНФО О СОСТ.



Запрос на подтверждение прочтения сообщения.

СООБЩЕНИЯ

37

Передача визитной карточки

МЕНЮ → СООБЩЕНИЯ → ОТПР.ВИЗИТКУ

  Введите абонентский номер или выберите его из телефонного справочника и передайте как обычное сообщение. Составление визитной карточки - см. стр. 29.

Максимальная длина текстового сообщения SMS - 160 символов.

Настройка

Вы можете ввести абонентский номер сервисного центра и другие настройки.

МЕНЮ → СООБЩЕНИЯ → НАСТР.СООБЩ.,
затем выберите функцию.

СЕРВИС-ЦЕНТР
ТИП СООБЩЕН.
ПЕРИОД ДЕЙСТ.
ИНФО О СОСТ.
ОТВЕТ ЧЕРЕЗ ЦЕНТР

СЕРВИС-ЦЕНТР

Ввод или изменение абонентского номера сервисного центра, сообщенного оператором сети.

ТИП СООБЩЕН.

Выбор типа сообщения для передачи на специальное оконечное оборудование. Возможно, для передачи различных типов сообщения (напр., электронной почты), следует использовать различные номера сервисного центра. Узнайте у вашего оператора сети.

После вызова функции на дисплей выводится текущая настройка. Для изменения настройки:

ИЗМЕН.

Выберите нужный тип сообщения.

РУЧНОЙ ВЫБОР
СТАНДАРТ.ТЕКСТ
ТЕЛЕКС
ФАКС
ЭЛЕКТР.ПОЧТА
Х400
НОВОЕ ЗНАЧЕНИЕ

РУЧНОЙ ВЫБОР (стандартное значение)

Тип сообщения нужно задавать перед каждой передачей сообщения.

СТАНДАРТ.ТЕКСТ

Все сообщения передаются как обычные сообщения SMS.

ТЕЛЕКС, ФАКС, ЭЛЕКТР.ПОЧТА, Х400

Специальные типы сообщений.

НОВОЕ ЗНАЧЕНИЕ

Кодовый номер вы можете узнать у оператора сети.

ПЕРИОД ДЕЙСТ

Выбор времени, в течение которого сервисный центр попытается доставить сообщение:

РУЧНОЙ ВЫБОР, 1 ЧАС, 12 ЧАСОВ,
1 НЕДЕЛЯ, МАКСИМУМ, НОВОЕ ЗНАЧЕНИЕ.

ИНФО О СОСТ.

Вы получаете сообщение об успешной или неудавшейся доставке отправленного сообщения. Эта услуга может предоставляться за отдельную плату.

ОТВЕТ ЧЕРЕЗ ЦЕНТР

Ответ на ваше сообщение осуществляется через ваш сервисный центр (дополнительную информацию вы можете получить у оператора сети).

РЕЧЕВ.СООБЩ.



Сервисный центр предоставляет вам внешний автоответчик (почтовый ящик). Вызовы, на которые вы не хотите или не можете ответить, переадресуются на этот почтовый ящик. Там вызывающий абонент может оставить для вас сообщение.

Речевые сообщения могут входить в стандартный пакет услуг оператора сети. Если это не так, то вы должны специально зарегистрироваться для получения этой услуги и вручную осуществить соответствующие настройки.

В зависимости от оператора сети настройка может отличаться от описанной ниже.



Настройка речевого сообщения

Оператор сети сообщит вам два абонентских номера, которые вы должны ввести следующим образом:

1 Номер вызова почтового ящика

Этот номер вы набираете для прослушивания ваших сохраненных речевых сообщений. Для настройки:

МЕНЮ → СООБЩЕНИЯ → РЕЧЕВ.СООБЩ.

 /  Введите абонентский номер или выберите его из телефонного справочника

OK Подтвердите.

2 Номер переадресации на почтовый ящик

На этот абонентский номер вашего почтового ящика переадресуются вызовы.

Переадресация вызовов всегда осуществляется по условию (см. стр. 47).

Ниже приведен пример для чаще всего используемого условия переадресации - „неответные вызовы“.

Для настройки:

МЕНЮ → ПЕРЕАДРЕС. → НЕОТВ.ВЫЗОВЫ → УСТАН

 Введите абонентский номер.

OK Регистрация в сети переадресации вызовов на почтовый ящик. Через несколько секунд переадресация подтверждается.

СООБЩЕНИЯ

39

Прослушивание речевого сообщения

Есть несколько способов индикации поступления нового речевого сообщения:



На дисплее появляется этот символ (и звучит сигнал).



Нажмите клавишу для вызова почтового ящика и прослушивания сообщения(й).

или



На дисплее появляется этот символ (и звучит сигнал).



Вам поступает текстовое сообщение с информацией о получении нового речевого сообщения. Вызовите почтовый ящик.

или

Вам поступает вызов с автоматическим объявлением.

Рекомендации



Закрепите абонентский номер почтового ящика за этой клавишей (см. «Номера сокращенного набора», стр. 17).

- За пределами вашей «родной» сети возможно потребуется набирать другой абонентский номер почтового ящика.
- Если для вызова почтового ящика вы должны вводить пароль (цифры), то вы можете сохранить этот пароль в телефонном справочнике вместе с абонентским номером (см. стр. 15).

Информационные службы



Некоторые операторы сетей предлагают услуги информационных служб с местными новостями, (информационные каналы), напр., погода, ситуация на дорогах. Выбор информационных каналов зависит от оператора сети.

Если „Информационные службы“ включены, то вы получаете сообщения по темам вашего „списка каналов“.

МЕНЮ → **СООБЩЕНИЯ** → **ИНФОР.УСЛУГИ**

ПРИЕМ
ПРОЧ.НОВОЕ
ВЫБР.КАНАЛЫ
АВТОМ.ИНДИК.
СПИС.КАНАЛОВ
ЯЗЫК

ПРИЕМ

Вы можете включать и отключать информационные службы. Если информационные службы включены, то сокращается время работы телефона от аккумулятора.

ПРОЧ.НОВОЕ

На дисплей выводятся все непрочитанные информационные сообщения (вывод на весь дисплей, листание с помощью боковых клавиш).

ВЫБР.КАНАЛЫ

В этот личный список вы можете включить 5 каналов, которые либо выбираются из индекса каналов (см. стр. 41), либо вводятся вручную по названиям. Возможно включение дополнительных каналов по номерам, без названия, если эта функция поддерживается карточкой SIM.

Новая тема

<НОВЫЙ КАНАЛ> Выберите.

- Если индекса каналов нет (см. стр. 41), то

 Введите канал по номеру.

ВЫБОР Нажмите клавишу.

- Если индекс каналов уже был передан, то

 выберите тему.

ВЫБОР Нажмите клавишу.

Выбор в списке

Вы можете обрабатывать записи в списке каналов.

 Выберите канал.

ОПЦИИ Выберите нужную функцию.

ПРОЧИТ.СООБЩ

Если в выбранном канале имеется сообщение, то оно выводится на дисплей.

АКТИВИЗ.КАНАЛ/ДЕАКТИВ.КАНАЛ

ИЗМЕНИТЬ КАНАЛ

Вы можете изменять имена и названия каналов.

УДАЛИТЬ КАНАЛ

После запроса подтверждения канал удаляется из списка каналов.

ПОКАЗ.НОМ.КАН.

Индикация номера канала.

СООБЩЕНИЯ

41

АВТОМ.ИНДИК.

Информационные сообщения выводятся на дисплей в режиме готовности, длинные тексты листаются автоматически.

 / **ЧТ.СВ** Нажмите клавишу.

Переключение на „полноэкранный режим“.

Автоматическую индикацию можно включить для всех или только для новых сообщений или полностью выключить.

Для этого можно настроить тональный сигнал (см. стр. 44).

СПИС.КАНАЛОВ

Выводится список предлагаемых оператором сети информационных каналов, из которого вы можете выбрать нужные.

Если индикации нет, то информационные каналы можно ввести вручную (см. стр. 40).

Подробности вы можете узнать у вашего оператора сети.

ЯЗЫК

Вы получаете информационные сообщения только на выбранном языке. При выборе настройки „Все языки“ принимаются сообщения на всех языках.

Рекомендации

Символы на дисплее



Канал включен.



Канал выключен.



Имеется новое сообщение этого канала.



Сообщения этого канала уже прочитаны.

Выведенные на темном фоне абонентские номера можно:



набрать;



сохранить в телефонном справочнике.

В телефоне для повторного набора сохраняются абонентские номера последних вызовов.

МЕНЮ → **ПРОТОКОЛЫ**, затем выберите список вызовов.

НЕОТВЕЧЕННЫЕ ВЫЗОВЫ
ПРИНЯТЫЕ ВЫЗОВЫ
НАБРАННЫЕ НОМЕРА
УПУЩЕННЫЕ НАПОМИНАН.



Пролистайте и выберите абонентский номер из списка.



Нажмите для набора выделенного абонентского номера.

НЕОТВЕЧЕННЫЕ ВЫЗОВЫ



Номера абонентов, на вызовы которых вы не ответили, сохраняются для обратного вызова (условие: сеть поддерживает функцию „идентификация вызывающего абонента“). Обратите внимание, что вызывающий абонент может оставить текстовое сообщение (см. стр. 38).

ПРИНЯТЫЕ ВЫЗОВЫ



Условие: используемая сеть поддерживает функцию „идентификация вызывающего абонента“.

НАБРАННЫЕ НОМЕРА

Быстрый доступ к последним набранным вами абонентским номерам. В режиме готовности:



нажмите клавишу.

Меню списков абонентских номеров

Если запись на дисплее выделена, можно вызывать меню списков абонентских номеров.



Выберите нужную функцию:

ЕМЦБНЙУЗ ЕЙУБГЦГ
ИЗМЕНИТЬ НОМЕР
СОХРАН.НОМЕР
УДАЛИТЬ СПИСОК

ЕМЦБНЙУЗ ЕЙУБГЦГ

На дисплей выводятся абонентский номер, имя (если имеется) и время вызова.

ИЗМЕНИТЬ НОМЕР

Абонентский номер можно изменить, а затем набрать или сохранить в телефонном справочнике (см. стр. 11).

СОХРАН.НОМЕР

Абонентский номер можно добавить в телефонный справочник (если его еще там нет).

УДАЛИТЬ СПИСОК

После запроса подтверждения стирается весь список абонентских номеров.

УПУЩЕННЫЕ НАПОМИНАН.

Выводится список напоминаний, которые вы оставили без внимания, вы можете вывести их на дисплей и обработать (см. также стр. 26).

РСПЦЙЛ

43

Вы можете сохранить индивидуальные настройки определенных функций в личном профиле или использовать один из трех заводских профилей.

Например, если телефоном пользуются несколько человек, то каждый может активизировать свои настройки, выбрав свой профиль.

МЕНЮ → РСПЦЙЛ, затем выберите нужный профиль:

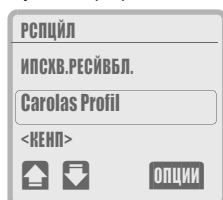

Заводские профили

Вы можете выбрать один из следующих профилей:

КБНПНЙКП
ЗУЧП РЕСЙВБЛ.
ИПСКВ.РЕСЙВБЛ.



Пролистайте и выберите нужный профиль.

ОПЦИИ

Выводится меню профиля.

Личные профили

Для создания профиля:



Листайте до пункта: <КЕНП>

ОПЦИИ

На дисплей выводится меню профиля.

Меню профиля

АКТИВ.ПРОФИЛЬ
ИЗМ.НАСТРОЙКИ
ПЕРЕИМЕНОВАТЬ

АКТИВ.ПРОФИЛЬ

Включение выбранного профиля.

▶ Этот символ означает, что профиль включен.

ИЗМ.НАСТРОЙКИ

Выводится список настраиваемых функций:

НАСТР.ЗВОНКА	стр. 44
ГРОМКОСТЬ	стр. 44
МЕЛОДИЯ	стр. 44
ВИБРОСИГНАЛ	стр. 44
ФИЛЬТР	стр. 44
СЕРВ.СИГНАЛЫ	стр. 45
ТОН.СИГНАЛ	стр. 49
ЭКСП.РЕЖИМ	стр. 50
ПРОПИС.БУКВЫ	стр. 50
СТИЛЬ ИЗОБР.	стр. 50

Выберите нужную функцию и настройте ее как обычно. После завершения настройки вы автоматически возвращаетесь обратно к списку выбора.

Все настройки сохраняются в текущем профиле.

ПЕРЕИМЕНОВАТЬ

Вы можете изменить название выбранного профиля (за исключением заводских профилей).

МЕНЮ → АУДИО,
затем выберите функцию:

НАСТРОЙКА ЗВОНКА
ГРОМКОСТЬ
МЕЛОДИЯ
ВИБРОСИГНАЛ
ФИЛЬТР
СЕРВ.СИГНАЛЫ
ЗАПИСЬ МЕЛОДИИ

НАСТРОЙКА ЗВОНКА

Вы можете включать и выключать вызывной сигнал или выбрать вызывной сигнал из одного короткого гудка.



Этот символ на дисплее означает, что вызывной сигнал выключен.



Включение/выключение вызывного сигнала.

ГРОМКОСТЬ

Для различных акустических сигналов можно установить различную громкость:

ВСЕ ВЫЗОВЫ
Вызовы
VIP-Вызовы
НАПОМИНАНИЯ
СООБЩЕНИЯ
ИНФОР.УСЛУГИ



Индикация установленной громкости.

ВСЕ ВЫЗОВЫ

Если для вашего телефона зарегистрированы два независимых абонентских номера, то вы можете выбрать:

ОБЕ ЛИНИИ
ЛИНИЯ 1
ЛИНИЯ 2

МЕЛОДИЯ

Вместо акустического сигнала вы можете выбрать мелодию (такая же настройка, как и для громкости).

Выберите одну из готовых мелодий или запишите свою мелодию (см. стр. 45).

ВИБРОСИГНАЛ

Чтобы не создавать шума, вы можете включить вместо звукового сигнала вибросигнализацию. Также вибросигнализацию можно включить дополнительно к вызывному сигналу (напр., если вы находитесь в очень шумном месте).

ФИЛЬТР



Вызывной сигнал звучит только в том случае, если абонентский номер вызывающего абонента включен в телефонный справочник или в телефонный справочник VIP.

Остальные вызовы сигнализируются только на дисплее. Если вы не ответите на эти вызовы, то они переадресуются на ваш почтовый ящик (если эта функция сконфигурирована, стр. 38).



При включении функции, на дисплей выводится этот символ.

АУДИО

45

СЕРВ.СИГНАЛЫ

Вы можете включать и отключать следующие сервисные и предупредительные сигналы.

ВСЕ
ВКЛ./ВЫКЛ.
СЕТЬ НАЙДЕНА
ПРЕДУПР.СИГН
КОНЕЦ МЕНЮ

ЗАПИСЬ МЕЛОДИИ

Вы можете сами запрограммировать мелодию, а затем использовать ее как готовую мелодию (см. стр. 44).



Клавиши с 1 по 7 соответствуют нотам До, Ре, Ми, Фа, Соль, Ля, Си.



Переход к предыдущей/следующей ноте.



Увеличение длины ноты.



Уменьшение длины ноты.



Повышение тональности.



Понижение тональности



Ввод паузы.



Октавы устанавливаются с помощью левых боковых клавиш телефона:

верхняя клавиша: выше
нижняя клавиша: ниже



С помощью этого меню можно вызвать дополнительные функции, напр., **ВОСПРОИЗВЕД.**, **СОХРАН.МЕЛОДИЮ**, **ВСТАВИТЬ НОТУ**, **СТЕРЕТЬ НОТУ**, и т. д.

ВРЕМ/ПЛАТА

Вы можете настроить вывод на дисплей количества тарифных единиц и продолжительности соединения, а также ввести ограничение на плату за исходящие соединения.

МЕНЮ → **ВРЕМ/ПЛАТА**,
затем выберите функцию:

ПЛАТА
НАСТРОЙКА ТАРИФИКАЦ.

ПЛАТА

После того, как вы выполнили настройки (см. ниже), вы можете вывести на дисплей данные для следующих разговоров:

ПОСЛЕДНИЙ РАЗГОВОР
ВСЕ ИСХОДЯЩ. (разговоры)
ВСЕ ВХОДЯЩИЕ (разговоры)



Пролистайте и выберите нужный разговор.

ВЫБОР

Индикация данных.

После вывода данных на дисплей вы можете:

УДАЛ.

Вернуться к предыдущей индикации.

ОПЦИИ

Если имеется ограничение (см. правую колонку), на дисплей выводится оставшийся кредит или время разговоров.

НАСТРОЙКА ТАРИФИКАЦ.

ВАЛЮТА

Ввод денежной единицы, в которой выводится стоимость.

СТОИМ.ЕДИН.



Если ваша сеть поддерживает индикацию количества тарифных единиц, то выводится их текущее количество.

Если вы ввели стоимость тарифной единицы, то на дисплей выводится стоимость.

Возможно, для получения этой услуги потребуется специальная регистрация.

СТОИМ.ЕДИН.

Ввод стоимости тарифной единицы/ единицы времени.

ОГР.СТОИМ.



При наличии специальных карточек SIM вы или оператор сети можете определить количество тарифных единиц/время, по истечении которого исходящие вызовы с телефона будут заблокированы (требуется код PIN2).

ИЗМЕН.

Нажмите клавишу.



ОК Введите количество тарифных единиц.

Затем подтвердите кредит или обнулите счетчик.

ОБЩАЯ СУММА

Индикация времени соединений/ количества тарифных единиц для всех соединений.

ВХОДЯЩИЕ ВЫЗОВЫ

Индикация количества тарифных единиц для входящих соединений, если эта стоимость подсчитывается отдельно.

АВТОМ.ИНДИК.

Вывод продолжительности соединения и количества тарифных единиц после каждого соединения.

ПЕРЕАДРЕС.

47

Эта сетевая функция служит для переадресации вызовов на ваш почтовый ящик или другой абонентский номер при выполнении задаваемых вами условий. Таким образом, вы всегда будете доступны.

МЕНЮ → **ПЕРЕАДРЕС.**,
затем выберите функцию:

НЕОТВ.ВЫЗОВЫ
ВСЕ ВЫЗОВЫ
СПЕЦИАЛЬН. ПЕРЕАДРЕС.
ВСЕ ВЫЗОВЫ
ВСЕ ФАКСЫ
ВСЕ ДАННЫЕ
ПРОВ.СОСТ.
УДАЛИТЬ ВСЕ

ПЕРЕАДРЕС.

Чаще всего используется условие переадресации:

Неотвеченные вызовы.

Все условия переадресации задаются одинаково:

МЕНЮ → **ПЕРЕАДРЕС.** →
НЕОТВ.ВЫЗОВЫ → **УСТАН**

Если еще не введен абонентский номер, на который должна осуществляться переадресация:

 Введите абонентский номер.

OK Подтвердите.

или

 Нажмите эту клавишу (если она предлагается) для переадресации на почтовый ящик.

После небольшой паузы настройки подтверждаются сетью.

Возможные условия**НЕОТВЕЧ. ВЫЗОВЫ**

Эта группа включает основные условия (см. ниже):

- **ЕСЛИ НЕДОСТУПЕН**
- **ЕСЛИ НЕ ОТВЕЧАЕТ**
- **ЕСЛИ ЗАНЯТО**

ВСЕ ВЫЗОВЫ

Осуществляется переадресация всех вызовов.

 Индикация на дисплее.

СПЕЦИАЛЬН. ПЕРЕАДРЕС.

По перечисленным ниже условиям различные типы вызовов могут переадресовываться на различные абонентские номера.

- ЕСЛИ НЕДОСТУПЕН

Переадресация вызовов, если телефон выключен или находится за пределами сети.

- ЕСЛИ НЕ ОТВЕЧАЕТ

Вызовы переадресуются по истечении времени ожидания. Время ожидания можно устанавливать с шагом 5 секунд. Максимальное время ожидания - 30 секунд.

- ЕСЛИ ЗАНЯТО

Вызовы переадресуются, если вы говорите по телефону.

ВСЕ ФАКСЫ

Вызовы факсимильной связи могут переадресовываться на абонентский номер факса.

ВСЕ ДАННЫЕ

Все вызовы передачи данных переадресуются на абонентский номер компьютера.

ПРОВ.СОСТ.

В сервисном центре проверяется, какие типы переадресации включены.

Если вы хотите проверить определенный тип переадресации, включая абонентский номер, то сначала выберите условие, затем **ПРОВ.СОСТ.**

После небольшой паузы из сети передается информации о состоянии переадресации, которая выводится на дисплей.

 Этот символ означает, что переадресация включена.

? Этот символ означает, что состояние переадресации неизвестно (напр., при установке новой карточки SIM).

Рекомендация

Обратите внимание, что данные о переадресации сохраняются в сети, а не в телефоне (напр., при замене карточки SIM).

УДАЛИТЬ ВСЕ

Стираются все установленные типы переадресации.

Восстановление переадресации

Сохраняется последний абонентский номер, на который осуществлялась переадресация.

Выполните ту же процедуру, что и при **ПЕРЕАДРЕС.**



На дисплей выводится сохраненный абонентский номер.

 Подтвердите.

Изменение абонентского номера

Выполните те же действия, что и при **ПЕРЕАДРЕС.** Если после этого на дисплей выводится абонентский номер, то

 сотрите абонентский номер.

 /  Введите новый абонентский номер.

 Подтвердите.

НАСТРОЙКИ

49

ОБЪЕМ МЕНЮ

МЕНЮ → **НАСТРОЙКИ** → **ОБЪЕМ МЕНЮ**

Для облегчения освоения работы с телефоном, полное главное меню сокращается до основных функций (см. также стр. 22).

Теперь эти функции можно вызывать напрямую (без промежуточных меню).

НАБРАННЫЕ НОМЕРА
НЕОТВЕЧЕННЫЕ ВЫЗОВЫ
РЕЧЕВ. СООБЩ.
НЕОТВЕЧ. ВЫЗОВЫ
ВХОДЯЩИЕ СООБЩЕНИЯ
НАПИС. ТЕКСТ
ВСЕ СЕРВ. СИГН
ГРОМКОСТЬ ВСЕХ ВЫЗОВ.
МЕЛОДИЯ ВСЕХ ВЫЗ.
ПРОФИЛИ
ОБЪЕМ МЕНЮ

Переключение на полное главное меню осуществляется с помощью функции **ОБЪЕМ МЕНЮ**.

ТЕЛЕФОН

МЕНЮ → **НАСТРОЙКИ** → **ТЕЛЕФОН**,
Затем выберите функцию.

ЯЗЫК

Вы можете выбрать язык дисплейных сообщений. При настройке „автоматический“ выбирается язык, используемый оператором „родной“ сети.

Если вы случайно выбрали язык, который вы не понимаете, то телефон можно переключить на вывод дисплейных надписей на языке, используемом оператором „родной“ сети, введя:

*#0000# 

КЛАВИАТУРА

ОТВ. ЛЮБ. КЛАВ

Вы можете принимать входящие вызовы, нажав любую клавишу (кроме .

БЛОК. КЛАВИАТ.

Автоматическая блокировка клавиатуры включается, если ни одна клавиша не была нажата в течение одной минуты.

Блокировка служит для защиты от случайного нажатия клавиш телефона, однако вы можете принимать вызовы и осуществлять экстренный вызов.

Также блокировку можно включать и отключать с помощью номеронабирателя.



Нажмите и **удерживайте** клавишу.

ТОН. СИГНАЛ

Вы можете выбрать тип акустического подтверждения нажатия клавиш:

ЩЕЛЧ. КЛАВИШИ, ТОН. СИГНАЛ, БЕЗ ЗВУКА

ИНДИКАЦИЯ

ПОДСВЕТКА

Вы можете включать и выключать подсветку дисплея (при отключении подсветки увеличивается время работы телефона в режиме готовности).

ПРОПИС.БУКВЫ

Вы можете изменять размер шрифта дисплейных надписей.

СТИЛЬ ИЗОБР.

Вы можете выбрать один из трех стилей графики/анимации дисплея.

ПРИВЕТСТВИЕ

Вы можете ввести текст приветствия, который будет выводиться на дисплей при включении телефона.

ИЗМЕН. Для включения/выключения нажмите клавишу.

ОК Нажмите для изменения.

<C /  Сотрите имеющийся текст и введите новый.

ОК Подтвердите изменение.

АНИМАЦИЯ

Вы можете отключить анимацию дисплея.

СОСТОЯНИЕ

СТАНД.НАСТР.

Возврат к стандартным настройкам телефона (не затрагивает карточку SIM и настройки сети, см. „Возврат настроек телефона в исходное состояние“, стр. 60).

НОМЕР IMEI

На дисплей выводится идентификационный номер устройства (IMEI). Эта информация может быть полезна при сервисном обслуживании.

ЭКСП.РЕЖИМ

Быстрое включение/выключение функций без промежуточных запросов и индикации.

БЫСТР.ПОИСК

Если включена эта функция, то регистрация в сети осуществляется через укороченные интервалы времени (при этом сокращается время работы от аккумулятора).

УДАЛ.СПИСКИ

(код телефона - стр. 51)

Стираются следующие списки (см. также стр. 42):

- НЕОТВЕЧЕННЫЕ ВЫЗОВЫ
- ПРИНЯТЫЕ ВЫЗОВЫ
- НАБРАННЫЕ НОМЕРА
- УПУЩЕННЫЕ НАПОМИНАН.

НАСТРОЙКИ

51

ОГРАНИЧЕНИЯ

Несколько паролей (кодов), которыми защищены телефон и карточка SIM, не позволяют посторонним лицам пользоваться телефоном.

Ваша **карточка SIM** защищена **PIN-кодом** (личным идентификационным номером).

Для дополнительных функций специальной карточки SIM требуется код **PIN 2**.

Кроме того, имеется код-ключ (**PUK**), который служит для разблокирования карточки SIM, если вы забыли PIN-код.

Ваш **телефон** защищен **кодом телефона**, который вы сами можете ввести при первом программировании функций защиты телефона (от 4 до 8 знаков).

Храните коды в надежном, недоступном для посторонних месте. Не потеряйте их.

МЕНЮ → **НАСТРОЙКИ** → **ОГРАНИЧЕНИЯ**,
затем выберите функцию:

НЯНЬКА

(код телефона)

Исходящие вызовы можно осуществлять только по **одному** номеру, который набирается, нажатием правой дисплейной клавиши.

 / **OK** Введите абонентский номер и имя.

или

 / **OK** Выберите номер из телефонного справочника.

Отключение функции:

 Нажмите клавишу и удерживайте ее нажатой (запрашивается код телефона).

ТОЛЬКО

(PIN 2/код телефона)

Исходящие вызовы можно осуществлять только по абонентским номерам из телефонного справочника, ввод новых записей невозможен. Если в телефонном справочнике имеются неполные номера (только коды городов), то их можно дополнять вручную соответствующими абонентскими номерами.

В зависимости от того, где сохранен телефонный справочник - на карточке SIM или в памяти телефона - перед изменением телефонного справочника запрашивается код PIN 2 или код телефона.

ПОСЛЕДНИЕ 10

(код телефона)

Исходящие вызовы возможны только по номерам из списка „набранных номеров“.

Для этого список нужно заполнить нужными номерами.

Сотрите список (стр. 42), затем введите „новые записи“. Для этого нужно набрать абонентский номер и нажать клавишу „отбой“ до того, как абонент ответит:

 или ,  затем .

ТЕЛ.НАПРОКАТ

(код телефона)

Вы можете ограничить возможность использования телефона другими людьми.

Для „выданного на прокат телефона“ комплексно устанавливаются следующие блокировки:

- действует **ТОЛЬКО ЭТАSIM** (см. стр. 52);
- невозможно стирание счетчика тарифных единиц;
- невозможно изменение тарифного коэффициента.

PIN ВКЛ/ВЫКЛ

Как правило, PIN-код запрашивается при каждом включении телефона. Вы можете отключить этот контроль, однако при этом вы рискуете тем, что ваш телефон смогут использовать посторонние.

Некоторые операторы сети не разрешают использование этой функции.

КОДЫ**ИЗМЕНИТЬ PIN**

Вы можете изменить PIN-код на любой 4-8-значный номер (который вам будет легче запомнить).

МЕНЮ → **НАСТРОЙКИ** → **КОДЫ** → **ИЗМЕНИТЬ PIN**

 Введите текущий PIN-код.

ИЗМЕН. Нажмите клавишу.

 / **OK** Введите новый PIN-код.

 / **OK** Введите новый PIN-код еще раз.

ИЗМЕНИТЬ PIN 2

Вы можете изменить код PIN 2 на любой 4-8-значный номер (индикация, только если имеется код PIN2).

Та же процедура, что и для **ИЗМЕНИТЬ PIN**.

ИЗМ.КОД ТЕЛЕФ.

Вы можете изменить код телефона на любой 4-8-значный номер.

Та же процедура, что и для **ИЗМЕНИТЬ PIN**.

ТОЛЬКО ЭТАSIM

Эксплуатация телефона с другой карточкой SIM блокируется.

СЕТЬ

МЕНЮ → **НАСТРОЙКИ** → **СЕТЬ**,
затем выберите функцию:

ЛИНИЯ

Эта функция выводится в меню, только если она поддерживается оператором сети.

Для телефона зарегистрированы два независимых абонентских номера.

ВЫБР.ЛИНИЮ

Выбор используемого абонентского номера.

При частой смене используемого номера удобнее менять номер с помощью дисплейной клавиши (см. стр. 16).

 > Индикация активного абонентского номера.

ЗАБЛОК.ЛИНИЮ

(код телефона, стр. 51)

Вы можете разрешить использование только одного абонентского номера.

Рекомендации

Для каждого абонентского номера можно задать индивидуальные настройки (напр., мелодия, переадресация вызовов, и т. д.). Для этого сначала переключитесь на нужный абонентский номер.

Для смены линии (в режиме готовности):

 + Нажмите клавишу, затем:

ЛИН.1 Нажмите клавишу.

НАСТРОЙКИ

53

КОНФИГУРАЦИЯ

ИНФО О СЕТЯХ

Выводится список доступных сетей GSM.



Этим символом отмечены операторы сети, использование которых не разрешено вашей карточкой SIM.

ВЫБРАТЬ СЕТЬ

Начинается новый поиск сети. Это имеет смысл, если вы находитесь за пределами вашей „родной“ сети или хотите зарегистрироваться в другой сети.

Если включена функция „автоматический выбор сети“, то выбирается следующая сеть в списке „предпочтительный операторов сети“.

При другой настройке вы можете выбрать сеть вручную из списка доступных сетей GSM.

АВТОМАТИЧ. ВЫБОР СЕТИ

Включение и выключение функции - см. также „выбор сети“.

СПИСОК СЕТЕЙ

На дисплей выводится список известных в мире операторов сетей GSM с соответствующими кодами.



Выберите запись.



Нажмите клавишу.

В список можно ввести нового оператора (код страны и код сети).



Выберите <КЕНО>.



Нажмите клавишу.



Введите запись.

ПРЕДПОЧИТ. СЕТЬ

В этот список следует включить операторов сети (кроме оператора „родной“ сети), у которых вы хотели бы зарегистрироваться (напр., если имеется несколько сетей, различающихся по цене).

При вызове функции сначала выводится оператор „родной“ сети.



Вывод на дисплей списка предпочтительных сетей.

- Новая запись:



Выберите <КЕНО>.

Выберите запись в списке операторов сети.



Подтвердите.

- Изменение/стирание старой записи:



Выберите существующую запись.



Выберите другую запись в списке операторов сети.



Подтвердите.

или



Сотрите запись.

БЛОКИР. СЕТИ

Сетевая блокировка ограничивает возможности использования вашего телефона (поддерживается не всеми операторами сети). Оператор сети сообщает вам 4-значный пароль. Для каждой сетевой блокировки вы должны отдельно зарегистрироваться.

ВСЕ ИСХОДЯЩ.

Заблокированы все исходящие соединения, кроме экстренного вызова 112.

ИСХОДЯЩИЕ МЕЖДУНАРОД.

Запрещены международные соединения.

ИСХ.МЕЖДУН. КР.СВ.СЕТИ

Международные соединения запрещены. Однако, находясь за границей, вы можете устанавливать соединения со своим оператором сети.

ВСЕ ВХОДЯЩИЕ

Телефон заблокирован для всех входящих вызовов.

ПРИ РОУМИНГЕ

Вы не получаете вызовов, если вы находитесь за пределами вашей „родной“ сети. При этом вам не придется оплачивать входящие соединения.

ПРОВ.СОСТ.

После успешного опроса состояния может появиться следующая индикация:

- Блокировка включена.
- Блокировка не включена.
- Состояние неизвестно (напр., новая карточка SIM).

ОТМ.ВСЕ БЛОК.

Удаление всех включенных блокировок.

АБОН.ГРУППА

Если эта функция поддерживается оператором сети, то возможно образование групп абонентов, которые напр., имеют доступ к внутренней информации (служебной информации фирмы) или для которых действуют специальные тарифы. Подробности вы можете узнать у вашего оператора сети.

Возможны следующие настройки:

ГРУППА АКТИВ.

(код телефона, стр. 51)

Включение или выключение функции. Для обычного использования телефона функцию „абонентская группа“ следует отключить.

ВЫБР.ГРУППУ

У вас может быть возможность выбирать или добавлять другие группы в качестве предпочтительных (см. ниже). Кодовые номера групп вы узнаете у оператора сети.

ИСХОД.ВЫЗОВЫ

Кроме сетевого управления группой можно задать, разрешены ли исходящие вызовы вне группы. Если эта функция выключена, то исходящие соединения возможны только с абонентами группы.

ПРЕДПОЧТИТ. ГРУППА

Если эта функция включена, то возможны только соединения в этой стандартной группе пользователей (зависит от конфигурации сети).

НАСТРОЙКИ

55

ПРИ ВЫЗОВЕ

МЕНЮ → **НАСТРОЙКИ** → **ПРИ ВЫЗОВЕ**,
затем выберите функцию:

ВТОРОЙ ВЫЗОВ

Если вы зарегистрированы для этой услуги, то вы можете проверить, включена ли она, а также включить ее или выключить (см. также стр. 18).

ИНКОГНИТО

Если вы кому-нибудь позвонили, то на дисплей телефона вызванного абонента выводится ваш абонентский номер (функция зависит от оператора сети вызванного абонента). Для подавления этой индикации у вызываемого абонента вы можете включить режим „инкогнито“ либо только для одного вызова, либо для всех последующих вызовов. Возможно, для получения этой услуги вам потребуется специальная регистрация у вашего оператора сети.

ЕЖЕМИН.СИГН.

Во время разговора для контроля продолжительности соединения вы каждую минуту слышите акустический сигнал.

ФАКС/ДАННЫЕ

МЕНЮ → **НАСТРОЙКИ** →
ФАКС/ДАННЫЕ.

затем выберите функцию:

С помощью телефона и подключенного ПК вы можете передавать и получать факсы и данные (см. также стр. 58).

Условие:

Использование услуг передачи факсов и данных должно быть разрешено оператором сети.

В зависимости от сети существуют различные варианты приема факсов/данных, обратитесь к вашему оператору сети.

ИК-ПОРТ

Передача данных через инфракрасный порт включена.

САМОПРОВЕРКА

Проверка соединения с ПК.

ОТПРАВИТЬ РЕЧЬ/ФАКС

Если эта функция включена, то после установления соединения в течение 2 секунд предлагается эта дисплейная клавиша:

РЕ/ФАКС Нажмите клавишу. Теперь во время соединения вы можете переключаться между режимами речи и факса и отправлять факсы.

Если клавиша не нажата, то вызов обрабатывается как обычный.

ПРИНЯТЬ РЕЧЬ/ФАКС

(**Только** если абонентские номера для речевых соединений и приема факсов одинаковы).

Переключение в режим факса во время соединения.

ПРИЕМ ФАКСОВ/ДАН.

(**Только** если абонентские номера для речевых соединений и приема факсов одинаковы).

Если включена эта функция и активно соединение с ПК, то возможен прием **только** факсов или данных.

Компьютер автоматически принимает факсы или данные в соответствии с используемой компьютерной программой.

Если эта функция включена, то для приема речевых вызовов сначала нужно разорвать соединение с ПК.

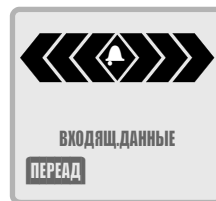

НАСТРОЙКИ

57

ЧАСЫ

МЕНЮ → **НАСТРОЙКИ** → **ЧАСЫ**,
затем выберите функцию:

ВРЕМЯ И ДАТА

Прежде чем пользоваться телефоном, следует установить правильное время.

ИЗМЕН. Нажмите клавишу.
ИЗМЕН. ОК Сначала введите дату (день/месяц/год), затем время (в 24-часовом формате, включая секунды).

При извлечении аккумулятора более чем на 30 секунд время следует установить вновь.

ФОРМАТ ДАТЫ

Выбор формата даты:
ДД.ММ.ГГГГ или **ММ/ДД/ГГГГ**

АВТОМ.ИНДИК.

Индикацию времени можно включать и отключать.

АВТОМАТИЧ. ВЫКЛЮЧЕНИЕ

В указанное время телефон отключается.

УСТАН

ЧАСЫ Нажмите клавишу.
ЧАСЫ Введите время (в 24-часовом формате)

ОК Подтвердите.

Выключение

ВРУЧНУЮ Нажмите клавишу.

ОК Подтвердите.

В АВТОМОБИЛЕ

МЕНЮ → **НАСТРОЙКИ** → **В АВТОМОБИЛЕ**,
затем выберите функцию:

АВТОМАТИЧ. ПРИЕМ

Если телефон подключен к встраиваемым автомобильным комплектам „Portable“, „Komfort“ или „Professional“, то вызовы принимаются после третьего звонка. В зависимости от установки автомобильного комплекта, для этого может потребоваться, чтобы зажигание было включено.

 Индикация на дисплее.

АВТОМАТИЧ. ВЫКЛЮЧЕНИЕ

Питание телефона осуществляется от сети автомобиля, телефон включается и выключается вместе с зажиганием. Можно задать время паузы между выключением зажигания и телефона.

БКПХУФЙКБ

МЕНЮ → **НАСТРОЙКИ** → **БКПХУФЙКБ**

Если подключена гарнитура телефониста, то вызовы принимаются после трех звонков.

Рекомендация

Переносная гарнитура телефониста (стр. 66)

Переключение на разговор через трубку во время соединения (телефон соединен с гарнитурой телефониста).

 Нажмите для включения и выключения.

Дополнительная телефонная трубка для использования в автомобиле (стр. 67)

Разговор через подключенную шнуром телефонную трубку.

Техническая информация

Условия соединений передачи факсов/данных

Использование услуг передачи факсов и данных должно быть разрешено. В зависимости от сети существуют различные варианты приема факсов/данных, обратитесь к вашему оператору сети. На вашем ПК должно быть установлено программное обеспечение для передачи данных/факсов.

Соединение устройств

Кабель передачи данных

С помощью кабеля передачи данных (см. стр. 66) телефон соединяется с последовательным портом ПК.

Инфракрасный порт

Для того чтобы использовать встроенный инфракрасный интерфейс телефона (IrDA) нужно, чтобы другое устройство было оснащено таким же интерфейсом.

Включите инфракрасный интерфейс телефона (IrDA).

 Индикация на дисплее

Направьте окна инфракрасных интерфейсов одно на другое (максимальное расстояние 50 см) и активизируйте инфракрасный интерфейс (IrDA).

Настройка ПК

Телефон оснащен встроенным модемом, поэтому в операционной системе ПК вы должны установить стандартный модем:

- стандартный модем со скоростью передачи 19 200 бит/с;
- факс-модем класс 1 макс. скорость передачи 9 600 бит/с;
- если необходимо, IrDA 115 000 бит/с.

Передача факсов/данных

- Во время соединения

Сначала включите функцию **ОТПРАВИТЬ РЕЧЬ/ФАКС** (стр. 56), а затем запустите связную программу вашего ПК.

- Только факс

Запустите связную программу на вашем ПК и введите в ней абонентский номер, по которому вы хотите установить соединение.

 Во время передачи на дисплее выводится этот символ.

Прием факсов/данных

Перед приемом факса установите соединение телефона с ПК и запустите на вашем ПК связную программу. На дисплее телефона появится информация о типе вызова (факс или данные) и вы услышите специальный вызывной сигнал.

Завершение передачи

Как правило, передача завершается программным обеспечением ПК. Если необходимо:

 нажмите клавишу.

Технические характеристики

Драйвер модема

Соответствует языку команд V.25.

Скорость передачи данных

Соответствует стандарту ITU-T V.22bis (передача на скорости 2400, 4800 и 9600 бит/с).

Факс

Факс на скорости 2400, 4800, 7200 и 9600 бит/с. Соответствует классу 1.

Дисплейные символы

59

Во время работы телефона на дисплей выводятся следующие символы:

Индикация на дисплее	
	Уровень принимаемого сигнала.
	Осуществляется зарядка аккумулятора.
	Состояние зарядки аккумулятора.
	Переадресация всех вызовов.
	Вызывной сигнал выключен.
	Только короткий вызывной сигнал.
	Вызывной сигнал, только если абонент в телефонном справочнике.
	Инфракрасный порт (IrDA) готов.
	Передача через инфракрасный порт (IrDA).
	Установлено напоминание.
	Включена блокировка клавиатуры.
	Некодированная передача.
	Включена индикация прописных/строчных букв.
	Телефонный справочник на карточке SIM.
	Телефонный справочник в телефоне.
	Ограниченный телефонный справочник.
	Услуга/абонентский номер заблокирована.
	Активен абонентский номер 1 или 2.
	Включена функция меню.
	Индикация, если состояние сетевой функции неизвестно.
<i>DATA</i>	Только прием данных.
<i>FAX</i>	Только прием факсов.
	Включен автоматический прием вызовов.

Символы органайзера	
	Напоминание.
	Встреча.
	Вызов.
	День рождения.
	Речевое сообщение.
	Функции калькулятора.
	Память калькулятора.
	Календарь - просмотр дня.
	Календарь - просмотр недели.
	Календарь - просмотр месяца.
	Повторяющееся напоминание.

Дисплейные клавиши	
	Если нажать и быстро отпустить, стирается последний символ, если удерживать нажатой, стирается все.
	Получено текстовое сообщение. Нажмите для чтения.
	Получено речевое сообщение. Нажмите для прослушивания.
	Неотвеченный вызов. Нажмите для индикации абонентского номера.
	Услуги SIM.
	Переключение на разговор через трубку.
	Сохранение в телефонном справочнике.
	Вертикальное листание.
	Горизонтальное листание.

60 Советы по использованию телефона

Выключение вызывного сигнала



Нажмите и **удерживайте нажатой** эту клавишу в режиме готовности. Все акустические сигналы выключаются или включаются или сокращаются до короткого сигнала.



Нажмите и **удерживайте нажатой** эту клавишу при поступлении вызова. Вызывной сигнал отключается для этого вызова.

Включение/выключение блокировки клавиатуры



Нажмите и **удерживайте нажатой** эту клавишу в режиме готовности.

Дисплейная клавиша



Удерживайте нажатой, пока не начнется набор номера. Запрос „ОК“ в этом случае пропускается. Можно использовать и для цифр сокращенного набора.

Набор международных номеров



Удерживайте клавишу нажатой, пока не появится символ „+“.



Нажмите клавишу и выберите страну.

Запись речи

„Беззвучный ответ“

Вы ждете звонка, однако сами говорить не можете (напр., во время конференции). После сигнализации вызова (напр., вибросигнализация), примите вызов и воспроизведите запись, напр.:

„Пожалуйста, не кладите трубку, сейчас я с вами поговорю“.

Вызов почтового ящика



Эта цифровая клавиша зарезервирована для вызова почтового ящика (см. стр. 39).

Отправка сообщений



Нажмите эту клавишу вместо **ОТПР.**

Телефонный справочник

Набор международных номеров

Все абонентские номера следует снабжать кодами международного набора (для Германии +49). В этом случае вы легко сможете звонить по этим номерам из-за границы.

Поиск по именам

Если для одной буквы имеется много записей, то может оказаться удобнее перейти к следующей букве и пролистать назад.

Присвоение имен

Если вы хотите ввести несколько абонентских номеров для одного человека :

Carola B (рабочий)
Carola P (домашний)

Повторный набор

Повторный набор последнего набранного номера.



Нажмите клавишу дважды.

Возврат настроек телефона в исходное состояние

Возврат всех настроек телефона в исходное состояние:

Введите ***#9999#**

и нажмите клавишу

Настройки на карточке SIM и в сети остаются неизменными.

Сервисная служба Siemens

61

Фирма Siemens окажет вам помощь во всем мире - достаточно телефонного звонка или обращения по сети интернет

Internet: <http://www.siemens.com/cd.service>

Абу-Дабь.....Siemens Service Center	02 71 35 00	Литва..... Siemens.....	7 50 11 14
Австралия ..Siemens	18 00 62 24 14	Люксембург Siemens.....	43 84 33 99
АвстрияSiemens	05 17 07 50 04	Маврикий ... Ireland Blyth.....	2 11 62 13
Бангладеш .Siemens	017 52 74 47	Малайзия .. Hello service.....	0 32 41 59 93
БельгияSiemens	0 78 15 22 21	Марокко..... SETEL S.A	2 35 24 09
БолгарияOmnitel	02 73 94 88	НидерландыSiemens	070 3 33 31 00
БрунейDST	021 51	Норвегия .. Siemens.....	22 63 33 14
Великобритания Siemens	09 90 33 44 11	Оман..... Siemens Service Center.....	79 10 12
ВенгрияSiemens	0614 71 24 44	Пакистан ... Siemens.....	02 15 67 35 65
ВьетнамOpticom	090 45 67 89	Польша Siemens.....	08 00 22 09 90
Германия ...Siemens	018 05 33 32 26	Португалия Siemens.....	014 17 83 93
ГонконгSiemens	22 58 36 36	Россия Siemens	8/095/737 18 01
Греция.....Siemens	016 86 43 89	Саудовская Аравия Arabia Electric	026 65 50 58
ДанияSiemens	35 25 86 00	Сингапур .. Siemens	8 45 48 18
Дубай.....Siemens Service Center	04 69 97 20	Словакия..... Siemens.....	07 59 68 22 66
ЕгипетSiemens	23 31 31 29	Словения .. Siemens	06 11 74 63 33
Индонезия...Dian Graha Elektr.	02 14 61 50 81	Таиланд Siemens.....	26 79 17 77
Иордания ...F.A. Kettaneh	0 79 55 96 63	Тайвань Siemens	02 25 18 65 04
Ирландия...Siemens	18 50 77 72 77	Турция SIMKO.....	021 22 52 88 35
Ирландия ...Smith & Norland	5 11 30 00	Филиппины Siemens.....	28 14 98 88
ИндияSiemens	1 16 92 39 88	Финляндия . Siemens.....	09 22 94 37 00
	1 16 92 55 89 (ЦСИС)	Франция Siemens.....	01 56 38 42 00
ИспанияSiemens	9 02 11 50 61	Хорватия ... Siemens	016 10 53 81
Италия.....Siemens	02 69 89 36 91	Чехия..... Siemens	02 24 19 92 59
КитайSiemens	0 2150 31 81 49	Швейцария Siemens	012 12 00 90
КувейтNGEECO	4 81 87 49	Швеция Siemens	0 87 50 99 11
Латвия.....Siemens	8 22 39 15 55	Южная Африка Siemens	08 00 11 40 50
Ливан.....F.A. Kettaneh	01 44 30 43		

Устранение неисправностей

Если при использовании телефона у вас возникли проблемы, попробуйте сначала найти решение в разделе „Устранение неисправностей“. Если решить проблему не удалось, обратитесь к вашему оператору сети или в сервисную службу Siemens (см. стр. 61).

Проблема	Возможные причины	Возможные способы устранения
Телефон не включается.	Вы слишком быстро отпустили клавишу включения.	☞ удерживайте клавишу включения нажатой не менее 2 секунд.
	Разряжен аккумулятор.	Зарядите аккумулятор. Проверьте индикацию зарядки на дисплее.
	Загрязнены контакты аккумулятора.	Очистите контакты.
	Глубокий разряд аккумулятора.	Заряжайте аккумулятор в течение получаса, ненадолго отключите шнур зарядного устройства, затем заряжайте как обычно.
Время работы в режиме готовности резко сокращается.	Частое использование органайзера или игр.	Не пользуйтесь ими так часто.
	Не включен режим экономии энергии.	Включите режим экономии энергии (см. стр. 50).
	Включена подсветка дисплея.	Выключите подсветку дисплея (см. стр. 50).
	Случайное нажатие клавиши (подсветка!)	Включите блокировку клавиатуры.
Не происходит зарядка (на дисплее нет символа зарядки).	Глубокий разряд аккумулятора.	Заряжайте аккумулятор в течение получаса, ненадолго отключите шнур зарядного устройства, затем заряжайте как обычно.
	Температура вне диапазона от -10 °C до +45 °C.	Обеспечьте необходимую температуру, немного подождите, заряжайте вновь.
	Проблема с контактами.	Проверьте электропитание и соединение зарядного устройства с телефоном. Проверьте контакты аккумулятора, почистите их при необходимости, затем заряжайте вновь.
	Нет напряжения питания.	Подключите зарядное устройство к другой розетке или проверьте напряжение питания.
	Неисправно зарядное устройство.	Если зарядное устройство не нагревается, замените его.
	Зарядное устройство не подходит.	Используйте только оригинальные принадлежности Siemens.
	Аккумулятор неисправен.	Замените аккумулятор.
Ошибка карточки SIM.	Карточка SIM установлена неправильно.	Проверьте, правильно ли установлена карточка SIM. Держатель карточки должен фиксироваться с щелчком (см. стр. 5).
	Загрязнены контакты карточки SIM.	Протрите карточку SIM сухой тряпкой.
	Карточка SIM на другое напряжение.	Можно использовать только карточки SIM с рабочим напряжением 3 В.
	Карточка SIM повреждена.	Осмотрите карточку. Верните карточку SIM оператору сети.

Устранение неисправностей

63

Проблема	Возможные причины	Возможные способы устранения
Нет соединения с сетью.	Слабый сигнал.	Найдите более высокое место, подойдите к окну или выйдите на открытое пространство.
	Вы находитесь за пределами зоны обслуживания сети GSM.	Проверьте зону обслуживания оператора сети.
	Карточка SIM недействительна.	Позвоните оператору сети, воспользовавшись другим телефонным аппаратом.
	Недоступна новая сеть.	Попробуйте воспользоваться функцией выбора сети вручную или выберите другую сеть (см. стр. 53).
	Включена сетевая блокировка.	Проверьте сетевые блокировки (см. стр. 54).
	Сеть перегружена.	Позвоните позднее.
Телефон теряет соединение с сетью.	Слишком слабый сигнал.	Новое соединение с другим оператором сети осуществляется автоматически (см. стр. 53). Соединение с сетью можно ускорить, включив и выключив телефон.
Вызовы невозможны.	Ошибка набора.	Новая сеть недоступна (см. стр. 53).
	Выбрана вторая линия.	Выберите другую линию (см. стр. 52).
	Установлена новая карточка SIM. Достигнут установленный предел количества тарифных единиц.	Проверьте новые блокировки. Позвоните оператору сети или сбросьте предел, используя код PIN 2 (см. стр. 46).
Определенные вызовы невозможны.	Действует блокировка вызовов.	Блокировки могут быть включены оператором сети. Проверьте блокировки (см. стр. 52).
	Абонентский номер длиннее 20 цифр.	Проверьте абонентский номер.
Невозможно ввести запись в телефонный справочник.	Действует блокировка вызовов.	Проверьте блокировки (см. стр. 51).
	Телефонный справочник заполнен.	Сотрите записи из телефонного справочника (см. стр. 13).
Невозможно изменить телефонный справочник.	Блокировка карточки SIM.	Обратитесь к оператору сети.
Невозможно найти телефонный справочник.	Была заменена карточка SIM.	Вставьте прежнюю карточку SIM.

Проблема	Возможные причины	Возможные способы устранения
Не работает речевая почта.	Не включена переадресация.	Включите переадресацию (см. стр. 47).
Продолжает мигать символ  .	Заполнена память сообщений.	Сотрите сообщение, чтобы освободить память (см. стр. 32).
Невозможна передача сообщения.	Оператор сети не предоставляет эту услугу.	Обратитесь к оператору сети.
	Абонентский номер сервисного центра не введен или введен неправильно.	Настройте сервисный центр (см. стр. 37).
	Услуга не поддерживается карточкой SIM.	Обратитесь к оператору сети.
	Оператор сети перегружен.	Повторите сообщение.
	У получателя несовместимый телефон.	Проверьте.
Невозможно установить функцию.	Функция не поддерживается оператором сети или для ее использования требуется специальная регистрация.	Обратитесь к оператору сети.
Не работает счетчик тарификации.	Не передаются импульсы тарификации.	Обратитесь к оператору сети.
Ошибка PIN-кода.	Три неправильных ввода.	В соответствии с указаниями введите предоставляемый с карточкой SIM главный код MASTER PIN (PUK). Если вы потеряли код MASTER PIN или PIN-код, обратитесь к оператору сети.
Ошибка кода телефона.	Три неправильных ввода.	Обратитесь в сервисную службу Siemens (см. стр. 61).
Ошибка кода оператора сети.	Нет права на использование этой услуги.	Обратитесь к оператору сети.
Отсутствуют пункты меню/слишком много пунктов меню.	Оператор сети может добавлять или удалять функции с помощью карточки SIM.	Проконсультируйтесь у оператора сети.
Невозможно использование факса.	Неправильные настройки ПК.	Проверьте настройки (см. стр. 56).
	Нет права на использование этой услуги.	Обратитесь к оператору сети.
	Несовместимый драйвер инфракрасного интерфейса (IrDA)	Замените драйвер инфракрасного интерфейса (IrDA).
Повреждения		
Сильный удар.	Выньте и снова установите аккумулятор и карточку SIM. Не разбирайте телефон.	
В телефон попала вода.	Быстро протрите телефон тканью, не нагревайте телефон. Просушите контакты. Выньте и протрите аккумулятор и карточку SIM. Подержите аппарат вертикально в потоке воздуха. Не разбирайте телефон.	

Технические характеристики/уход

65

Допуск к эксплуатации

Телефонный аппарат с соответствующим номером IMEI допущен к эксплуатации в сетях GSM и соответствует директивам ЕС:

- 89/336/EWG „Электромагнитная совместимость“;
- 98/13/EG, CTR 19 и CTR 20 „Оконечные устройства связи“;
- 98/13/EG, CTR 31 и CTR 32 „Оконечные устройства связи“;
- 73/23/EWG „Низковольтное оборудование“ с дополнениями 93/68/EWG.



Технические характеристики

- GSM класс 4 (2 Вт)
частотный диапазон 880 - 960 МГц
 - GSM класс 1 (1 Вт)
частотный диапазон 1710-1880 МГц
- Масса : 99 г
 Размеры : 118 x 46 x 21 мм
 : (89 см³)
 Напряжение питания : 3,6 В
 Потребляемый ток : макс. 400 мА
 Рабочая температура: от 0°С до 45°С
 Время работы в режиме готовности : до 220 часов
 Время разговора : до 6 часов

Установленный производителем в порядке п. 2 ст. 5 Федерального Закона РФ „О защите прав потребителей“ срок службы для данного изделия равен 7 (семи) годам с даты производства при условии, что изделие используется в строгом соответствии с настоящей инструкцией по эксплуатации и применимыми техническими стандартами. Просьба не путать срок службы с гарантийным сроком.

Советы по уходу

- С карточкой SIM следует обращаться как с кредитной карточкой. Не сгибать, не царапать, не подвергать воздействию статического электричества.
- Для очистки аппарата протирайте его влажной тканью или антистатической салфеткой. Не применяйте химические чистящие средства.
- Предохраняйте телефонный аппарат от ударов и воздействия влаги. Не подвергайте телефон воздействию прямого солнечного света (температура не должна превышать 55°С).
- При длительных перерывах в использовании из телефона следует вынимать аккумулятор.

Данные телефона

При потере телефона или карточки SIM важно знать следующие данные. Пожалуйста, запишите:
 Номер карточки SIM (на карточке):

.....
 15-значный серийный номер
 телефона (под аккумулятором):

.....
 Абонентский номер сервисной
 службы оператора сети:

При утере

Если Вы потеряли телефонный аппарат или карточку SIM, для предотвращения их использования посторонними лицами, немедленно свяжитесь с оператором сети.

Запасной аккумулятор

L36880-N4001-A100 (NiMH, 500 мАч)
L36880-N4001-A101 (Li-Ion, 600 мАч)

Дорожное зарядное устройство

L36880-N4001-A103 (Европа)
L36880-N4001-A104 (Великобритания)

Такое же как стандартное зарядное устройство, но с автоматической установкой входного напряжения от 100 до 240 В.

Настольное зарядное устройство

L36880-N4001-A102

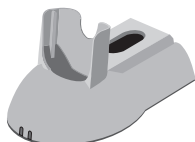

Надежная подставка, одновременно обеспечивающая зарядку аккумулятора телефона и запасного аккумулятора. Может использоваться с прилагаемыми к телефону зарядным устройством или с дорожным зарядным устройством.

Гарнитура телефониста (РТТ)

L36880-N4001-A123

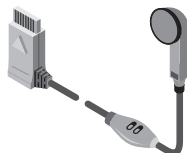

Обеспечивает оптимальную свободу движений при наилучшем качестве связи. Особенно удобна в автомобиле или при ходьбе. Оснащена кнопкой РТТ (Push To Talk - нажми и говори), служащей для удобства использования.

Зажим для ношения на поясе

L36880-N4001-A113



Служит для удобного и надежного крепления на ремне.

Кожанный чехол

L36880-N4001-A118

Красивый аксессуар, защищающий телефон от грязи и непогоды.

SoftDataLink 3.0

L36880-N4001-A122

Имеются версии этой программы для Windows® 95/98/NT/CE, Palm III™/V™ и Psion® Serie 5. Программа обеспечивает следующие функции:

- передача, прием и составление текстовых сообщений (SMS);
- удобное управление телефонным справочником и напоминаниями;
- составление мелодий вызывного сигнала.

Кабель передачи данных

L36880-N3101-A102

Обеспечивает те же функциональные возможности, что и инфракрасный интерфейс (IrDA), однако при отсутствии у компьютера инфракрасного интерфейса может подключаться к порту RS-232.

Автомобильные принадлежности

67



При установке автомобильных принадлежностей убедитесь, что они не мешают работе других систем автомобиля (напр., подушек безопасности).

Автомобильный держатель

L36880-N4001-A109

Служит для подключения автомобильного зарядного кабеля, автомобильного комплекта громкоговорящей связи Portable и гарнитуры телефониста.

Держатель с подключением антенны

L36880-N4001-A110

Автомобильный держатель с подключением внешней антенны позволяет избежать излучения и помех и обеспечивает улучшенный прием. Подключение автомобильного зарядного кабеля, автомобильных наушников и автомобильного встраиваемого комплекта Portable.

Автомобильный зарядный кабель

L36880-N4001-A108

Для подключения к бортовой сети автомобиля (12/24 вольт) через прикуриватель. Используется вместе с держателем.

Автомобильная громкоговорящая связь Portable

L36880-N3015-A117

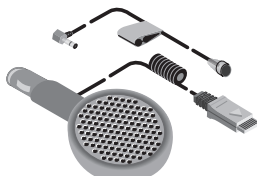

Устройство громкоговорящей связи с встроенным громкоговорителем и микрофоном. Поддерживает функцию „автоматический прием вызовов“. Подключается к гнезду прикуривателя. Устройство можно легко переставлять с автомобиля на автомобиль. Рекомендуется использовать совместно с автомобильным держателем.

Встраиваемый комплект Komfort

L36880-N4001-A111

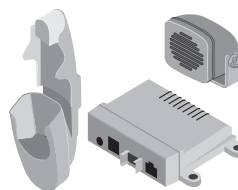

Это устройство обеспечивает безопасную и удобную телефонную связь во время езды. Прекрасное качество связи обеспечивается дуплексным режимом работы и цифровой обработкой сигнала.

Встраиваемый комплект Professional Voice

L36880-N4001-A125 (немецкий)
L36880-N4001-A124 (английский)



Управление голосом

Современнейшая система распознавания речи для безопасной и удобной телефонной связи. В комплект входят все детали, необходимые для установки в автомобиле.

Кабель данных Professional

L36880-N3101-A112

Для соединения встраиваемого автомобильного комплекта Professional Voice с кабелем последовательного порта систем обработки данных.

Дополнительная автомобильная трубка

L36880-N3015-A123

Легкая телефонная трубка, например, для конфиденциальных разговоров. Может использоваться вместе с встраиваемыми автомобильными комплектами Komfort и Professional Voice.

Алфавитный указатель

А		Выключение вызывного сигнала.....	10
Абонентская группа.....	54	Г	
Абонентский номер почтового ящика	38	Гарнитура телефониста (дополнительная принадлежность).....	57
Автоматическое отключение.....	57	Главное меню	22
Б		Громкость.....	44
Беззвучная сигнализация вызовов	45	Д	
Безопасность	51	Дисплейные символы	59
Браузер	24	Дополнение номеров при наборе.....	12
Будильник	31	Допуск к эксплуатации	65
Быстрый выбор.....	16	З	
В		Закладки.....	24
В автомобиле	57	Записная книжка.....	18
Ввод текста „Т9“	34	Запись речи	21
Ввод текста	11, 34	Зарядка аккумулятора	6
Вибросигнализация.....	44	Зарядное устройство	6
Визитная карточка.....	29	Звук.....	44
Включение/выключение микрофона	20	И	
Включение/выключение телефона	6	Игры.....	30
Возврат настроек в исходное состояние.....	60	Идентификационный номер телефона (IMEI)	50
Воспроизведение речи	21	Индикация адреса Интернет	24
Время зарядки аккумулятора	6	Индикация количества тарифных единиц.....	46
Время работы (аккумулятор).....	6	Индикация стоимости соединения	46
Время разговора	6	Индикация.....	50
Время/тарифные единицы	46	Инкогнито	55
Второй абонентский номер	52	Интернет	23
Второй вызов	18	Информационные службы.....	40
Входящие/исходящие сообщения	36	Информационный канал.....	40
Выбор линии	52	Инфракрасный порт (I/R).....	56
Выбор языка	49	Исходное состояние.....	60
Вызовы			
завершение	10		
несколько одновременно	19		
отказ от приема	18		
прием	10		

Алфавитный указатель

69

К

Календарь	25
Калькулятор	27
Карточка SIM	5
Клавиша Мемо	21
Код PIN	
ввод	7
изменение	52
ошибка	64
Код PUK	51
Код телефона	51
Код устройства	52
Коды многочастотного набора	20
передача	15
сохранение	8
Коды предварительного набора	52
Коды	28
Конвертор валют	51
Контроль помещения	19
Конференц-связь	19
Короткие текстовые сообщения	
SMS	32
Крупный шрифт	50
Курсор	9

М

Мелодия	44
Меню "текст"	33
Меню во время разговора	20
Меню сообщений	36

Н

Набор международных номеров	8
Набранные номера	42
Напоминания	26
Настройки	49
Номер IMEI	50,65
Номер сокращенного набора	17

О

Общая сумма	46
Ограничения набора номера	15

П

Память речевых сообщений	21
Память телефона	14
Переадресация вызовов	47
Переадресация на почтовый	
ящик	38
Передача данных	56,58
Передача/прием факсов	56,58
Переключение вызовов	20
Переключение между двумя	
соединениями	19
Переключение прописных и	
строчных букв	11,34
Повторный набор	9
Подготовленные сообщения	35
Подсветка	50
Попеременный разговор	
по двум линиям	19
Почтовый ящик	38
Предпочтительная сеть	53
Прием/завершение соединения	10
Принадлежности для использо-	
вания в автомобиле	67
Принадлежности	66,67
Профиль	43

Р

Регулировка вызывного сигнала	44
Режим готовности	7
Речевое напоминание	21
Речевой набор	13
Речевые сообщения	
(почтовый ящик)	
настройки	38
прослушивание	39
„Родная“ сеть	53

Алфавитный указатель

С

Секундомер.....	31
Сервисная службы Siemens	59
Сервисные сигналы	45
Сетевая информация.....	53
Сетевые блокировки	54
Сигнализация второго вызова ..	18
Собственные номера	12
Советы по использованию	60
Соединение с сетью.....	7
Сокращенные вызов меню	17
Состав меню	49
Составление мелодии	45
Состояние при поставке	60
Специальные символы	11,34
Списки номеров	42
Список повторного набора	9
Стандартные значения	50
Стиль вывода на дисплей	50

Т

Таймер	31
Текст приветствия	50
Текстовые сообщения (SMS)	
заранее подготовленные	35
настройки	37
пересылка	35
повторное использование.....	35
составление	33
стирание	36
чтение новых.....	32
Текстовые сообщения.....	32
Телефон, сданный в прокат	51
Телефонный справочник	
новая запись	11
ограничения	15
речевой набор.....	13
стирание записи	13

Телефонный справочник VIP 12,13	
Технические характеристики.....	65
Только последние 10 номеров ..	51
Только эта карточка SIM.....	52
Тональный сигнал, вызывной	
сигнал.....	44

У

Управление оператором сети ...	15
Управляющие символы	
(DTMF)	15,20
Услуги SIM	22
Установка времени	57
Устранение неисправностей	62
Утеря телефона, карточки SIM ..	65
Уход за телефоном	65

Ф

Факс.....	56
-----------	----

Э

Экстренный вызов.....	6
-----------------------	---

Для заметок

| 09.02.00 35a-hrus.fm P 35 - pro, russ., A31008-H4100-A15-1-5619 |

Для заметок

Für Leerseiten: Notiz **links**